

**CLEANING
TOOLS &
TECHNOLOGIES**

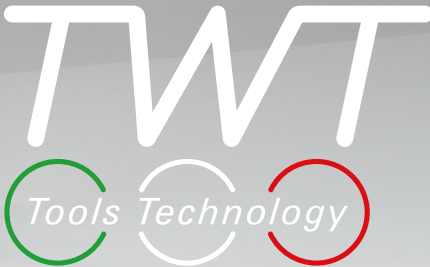



“ *Tutti dicono quello che fanno. Pochi fanno quello che dicono.* ”

Sergio Cervellin
Amministratore Unico TWT srl

TECNOLOGIE PER IL CLEANING.

TWT è per chi ama distinguersi, lavorare con attrezzi moderni, innovativi e funzionali. Tecnologia e design sono al servizio delle prestazioni, ogni prodotto è studiato con attenzione all'ergonomia, per rendere più facile il lavoro.

Tecnologia d'eccellenza. Prestazioni brillanti.

TWT propone strumenti e tecnologie 100% Made in Italy, dal design moderno ed estremamente funzionali ed innovativi, rispondendo così agli attuali standard di prodotto in tema di ergonomia, resistenza, efficienza e attenzione all'ambiente.

Look sensazionale. Per noi lo stile Made in Italy non è un lusso.

L'attenzione ai dettagli è importante, lo stile, l'immagine e le forme comunicano la qualità del tuo lavoro e della tua organizzazione. La tecnologia e il design di TWT si fondono in un equilibrio perfetto dando vita ad una nuova era stilistica del Made in Italy applicato al cleaning professionale.

Innovazione ed esperienza. Su misura per te.

La nostra forte esperienza e competenza tecnica sono al tuo servizio. Il nostro credo è l'expertise artigianale e l'efficienza che hanno fatto la fortuna delle aziende del Made in Italy e la soddisfazione dei loro clienti.

Ad ognuno il suo: a noi i prodotti, a te le soluzioni

In un mondo in cui tutti vendono soluzioni, noi ti proponiamo solo attrezzi. Siamo focalizzati nello sviluppare e fabbricare prodotti innovativi utilizzando i migliori materiali: PP di prima scelta per il corpo dei prodotti, POM per le parti mobili, tecnopolimeri caricati per le componenti che necessitano maggior resistenza.



1000 sono le aziende del distretto tecnologico della Plastica Veneto dove TWT è nata ed è integrata. Nei prodotti TWT, infatti, vi troviamo la tecnologia, la passione, le competenze e le risorse di rete di uno dei più importanti distretti industriali italiani.



100% plastica di prima scelta. Un'esperienza trentennale nello sviluppo del prodotto e nello stampaggio delle tecnoplastiche ci hanno insegnato che così si garantisce la resistenza meccanica e chimica adeguata ad un uso professionale. Polipropilene di prima scelta per le superfici di secchi ed attrezzi, Delrin nelle parti mobili e negli ingranaggi, tecnopolimeri con fibra di vetro nelle sezioni sottoposte a sforzo maggiore.



TWT minimizza l'impatto del ciclo di vita del prodotto, dalla progettazione alla produzione, dal trasporto all'uso, fino allo smaltimento e al riciclaggio. Il nostro punto di partenza sono le finiture in prossimità del sito produttivo, per ridurre le emissioni generate dai trasporti.

LA NOSTRA TECNOLOGIA

La tecnologia e il design di TWT sono al servizio delle prestazioni. Ogni prodotto viene studiato dando particolare attenzione all'ergonomia, per rendere più facile il lavoro degli operatori. Oltre alla progettazione tecnica è la selezione dei materiali con cui sono realizzati i prodotti a fare la differenza.

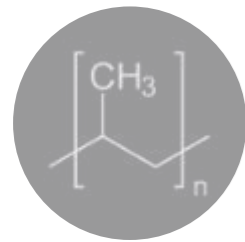

Il PP Copolimero è un elastomero termoplastico con caratteristiche meccaniche migliori rispetto al Polipropilene monomero più comunemente utilizzato.

Polipropilene Copolimero

È il materiale con cui sono prodotti tutti i secchi, le basi del carrello Giotto, il corpo di Duetto e Prexa.

Il PP Copolimero è più resistente, fonde ad una temperatura più elevata, possiede più elevate caratteristiche di resistenza agli agenti chimici: mantiene le proprie caratteristiche di resistenza in presenza di soluzioni acquose contenenti sali, acidi e alcali forti. Noi usiamo solo PP di prima scelta, di grande flessibilità e resistenza che garantisce un'ottima prestazione antiurto ad alte come a basse temperature.



Delrin Resina Acetalica

Sono costruiti in Delrin gli ingranaggi e le ganasce di Prexa, tutti i sistemi di aggancio e leve e le parti mobili degli attrezzi: Plano così come Volo e la pinza Mop.



Il Delrin è un copolimero semi cristallino, di grandi caratteristiche meccaniche. Si caratterizza per una serie di proprietà che lo pongono come soluzione alternativa per sostituire alcuni metalli quali acciaio, ottone, alluminio in molti componenti meccanici. L'assorbimento d'acqua è nullo, di grande precisione dimensionale e stabilità meccanica, è particolarmente consigliato per la costruzione di particolari di precisione.

Con la selezione Delrin di prima scelta, TWT ne massimizza la durezza, la stabilità e la resistenza all'usura.



Tecnopolimeri compositi

La nostra forte competenza ed esperienza nella tecnologia dei tecnopolimeri ci permette di sviluppare particolari materiali compositi quando è necessario un approccio mirato al soddisfacimento di specifiche esigenze tecniche con soluzioni innovative: è il caso dell'albero di torsione di Prexa di cui, con opportuni carichi, si sono massimizzate la resistenza meccanica e chimica e quella all'usura; altro esempio è la struttura di Plano per il quale è stata messa a punto una particolare formulazione in ABS che ne enfatizza le caratteristiche di leggerezza, rigidità e resistenza agli urti.

SISTEMA QUALITÀ

TWT propone strumenti e tecnologie 100% Made in Italy, dal design moderno ed estremamente funzionali, rispondendo così agli attuali standard di prodotto in tema di ergonomia, resistenza, efficienza e attenzione all'ambiente: dai carrelli lavaggio ai carrelli di servizio, dai mop industriali alle frange piatte.

I materiali

Oltre all'eccellenza nel design e nella progettazione tecnica, è la selezione e la qualità dei materiali con cui sono realizzati i prodotti che fanno la differenza nel determinarne affidabilità e durata.

Il materiale principale che costituisce i carrelli Opera è il Polipropilene copolimero: è un elastomero termoplastico con caratteristiche meccaniche migliori rispetto al Polipropilene monomero comunemente utilizzato. È più resistente agli agenti chimici, fonde a temperature più elevate ed ha migliori prestazioni antiurto alle basse come alle alte temperature.

Le politiche ambientali

Siamo consapevoli del pregio delle materie prime che utilizziamo e del fatto che esse provengano da fonti non rinnovabili. Pertanto applichiamo soluzioni efficienti e vantaggiose tanto dal punto di vista economico quanto da quello ecologico. Il Polipropilene che compone la maggior parte dei nostri prodotti è perfettamente riciclabile. Inoltre, su richiesta, lavoriamo materiali completamente riciclati per consentirti di costituire la tua gamma a impatto zero. La nostra filiera produttiva fortemente integrata riduce il peso delle fasi di movimentazione minimizzando l'emissione di gas nocivi dovuti al trasporto su gomma.

La certificazione Qualità

TWT srl è certificata **ISO 9001:2015**. Questo a garanzia che il nostro sistema di qualità investe l'intero sistema gestionale e le procedure con cui serviamo il mercato. TWT srl è inoltre certificata **ISO 14001:2015**. Questo a conferma che l'organizzazione ed il sistema di gestione sono adeguati a tenere sotto controllo gli impatti ambientali delle diverse attività aziendali e sono orientati sistematicamente al miglioramento delle performance ambientali in modo efficace e sostenibile.



ReUse LINE

La gamma TWT in materiali plastici riciclati: rispetta l'ambiente, mantenendone eleganza e design.



OPERA ReUse

GIOTTO Top Bin ReUse

Le tendenze del mercato, l'opinione pubblica e i comportamenti delle organizzazioni pubbliche e private sono sempre più orientati verso l'acquisto di soluzioni green, verso l'eco-sostenibilità e l'utilizzo di materiali riciclati.

- Linea ReUse: oltre il 90% della plastica di questa linea è riciclata. Un dato ben al di sopra della concorrenza e del requisito minimo previsto dalla normativa nazionale (Italia) che richiede almeno il 50% per ottenere la certificazione della "plastica riciclata" necessaria per gli appalti pubblici.
- Gli altri materiali dei nostri prodotti sono principalmente metalli riciclabili al 100%, ciò significa che quasi il 100% dei materiali che compongono la gamma TWT ReUse è riciclabile.
- I prodotti ReUse, insieme alla filiera produttiva integrata di TWT su base locale, riducono l'uso di materie prime e la quantità di emissioni di CO2.

- Solido**
- Maneggevole**
- Facile da pulire**
- Silenzioso**
- Compatto**

Certificato

- Dichiarazioni ambientali secondo la norma UNI EN ISO 10021: 2016, come richiesto dal CAM (criteri ambientali minimi) di riferimento per gli acquisti del settore pubblico.
- L'intero processo produttivo è monitorato e verificato dagli enti competenti

Prestazioni migliori rispetto alla concorrenza

- Maggiore quantità di plastica riciclata (90%): percentuale superiore ai competitors.
- Prodotti più robusti e affidabili: la struttura del carrello OPERA si compone di: base più strutturata, pannelli e porte a doppio strato, resistenti supporti in alluminio.
- Riciclato non significa meno affidabile!

Quando si utilizzano plastiche riciclate, sono necessari colori scuri per ottenere superfici con finiture omogenee e buoni risultati estetici.

ReUse utilizza il nero associandolo alle finiture alluminio, grigio o rosso. L'effetto estetico è di grande impatto, ne risulta infatti un prodotto elegante che ben si inserisce come elemento d'arredo, come per il resto della linea, in contesti (ad esempio gli hotel) dove l'immagine è importante e il prodotto è spesso visibile dagli ospiti.



LINEA COVID

- 12 **SOLAR SYSTEM**
sistema per impregnazione istantanea,
ad alimentazione solare
- 18 **HYGIENE TOWER**
torrette per sanificazione individuale
- 19 **MASK3000** mascherine chirurgiche IIR
monouso certificate **CE**



PAVIMENTI

- 60 **PLANO** lavaggio pavimenti
- 64 **VOLO** lavaggio e spolvero pavimenti
- 71 **MOP** lavaggio pavimento
- 76 **AMBO / NEMO** secchi lavaggio
- 78 **SURF** spingiacqua
- 80 **SCOPE** ed **ALZAIMMONDIZIA**
- 81 **SPOLVERO**
- 82 **MANICI**



CARRELLI LAVAGGIO

- 20 **GIOTTO**
- 30 **GIOTTO** componenti
- 33 **GIOTTO ReUse** in plastica riciclata certificata C.A.M.
- 43 **GIOTTO ReUse** componenti
- 46 **DUETTO**
- 49 **DUETTO** componenti
- 50 **PREXA** strizzatore
- 53 **PREXA** componenti



CARRELLI MULTIUSO

- 83 **OPERA** carrello di servizio e lavaggio
- 88 **SPEED** motorizzazione per OPERA ed OPERA ReUse
- 137 **OPERA** componenti
- 145 **OPERA ReUse** carrello in plastica riciclata certificata C.A.M.
- 192 **OPERA ReUse** componenti
- 200 **CARRELLO X** carrello a sacco
- 203 **MULTIBIN** carrello a sacco multiplo
- 205 **CONTENITORI RIFIUTI**



SCOPE E FRANGE

- 56 **FRANGE & SCOPE**
 - 58 **SCOPE A FORBICE**
- vedi anche:*
- 80 **SCOPE, ALZAIMMONDIZIA E PIUMINI**
 - 81 **SPOLVERO**
 - 82 **MANICI**



SUPERFICI, VETRI, DISPENSER

- 206 **LINEA VETRO** pulizia e lavaggio
 - 212 **LINEA VETRO ETTORE** in ottone
 - 213 **PANNI E SPUGNE**
 - 214 **DISPENSER**
- vedi anche:*
- 81 **SPOLVERO**

- 218 **Condizioni di vendita**
- 219 **Certificazioni**

SOLAR SYSTEM

GREEN TECHNOLOGY

**Il nuovo sistema
ad impregnazione istantanea,
programmabile digitalmente.**

Facile per chiunque, alimentato da pannelli solari, puoi programmarne tu l'uso del detergente, riducendo così i consumi di acqua, chimico ed energia. Solar System diventa così GREEN, un vero amico dell'ambiente.



Risparmio di detergente.

La soluzione detergente viene rilasciata con un semplice click grazie alla pompa di erogazione presente nel carrello. La dose da erogare è programmabile utilizzando uno specifico software o attraverso il pannello integrato.

- La quantità di soluzione erogata è programmata con precisione in base alle specifiche caratteristiche del mop e del pavimento.
- Solo la parte di filamenti a contatto con il pavimento viene impregnata. Questo permette di ridurre la normale quantità di soluzione prevista dai tradizionali sistemi di impregnazione.
- A differenza della pre-impregnazione manuale o in lavatrice, Solar System permette di impregnare solo i ricambi effettivamente da utilizzare nel servizio giornaliero, evitando così il ricondizionamento dei mop non utilizzati.



Risparmio di tempo ed energia.

La pompa è alimentata da una batteria da 12 Volt che è a sua volta sostenuta per un 30% da due pannelli solari. Questo meccanismo permette di sfruttare la luce naturale o artificiale presente negli ambienti, garantendo un'autonomia del prodotto fino a 1600 erogazioni. La batteria è ricaricabile collegando il caricabatterie ad una connessione esterna di facile accesso.

- Solar System riduce notevolmente i tempi di preparazione ad inizio giornata in quanto non è necessaria la pre-impregnazione dei mop. Tempi ridotti significa minori costi del personale.
- La presenza dei pannelli solari aumenta l'autonomia del prodotto riducendone i tempi di ricarica e abbattendo i consumi di energia.



Innovazione tecnologica evoluzione ecologica.

Migliore igiene

- I pavimenti vengono sempre puliti con mop non contaminati. Il sistema è stato infatti progettato per evitare che l'acqua sporca venga spostata tra i diversi ambienti o reparti.
- Il detergente o disinfettante viene erogato immediatamente prima dell'utilizzo, al fine di mantenerne inalterate le proprietà.

Migliore efficienza

- Rispetto alla tradizionale pre-impregnazione, Solar System riduce notevolmente le operazioni di preparazione perché non prevede la preimpregnazione dei mop da utilizzare.
- Solar System, rispetto ai sistemi di impregnazione istantanea presenti sul mercato, non prevede che l'operatore venga a contatto diretto con il mop. Grazie al sistema VOLO infatti, è possibile agganciare direttamente il mop per riporlo nella vaschetta contenente la soluzione.



GREEN, amico dell'ambiente.

Solar System è stato pensato per rispettare l'ambiente:

- Permette una riduzione del 50% nel consumo di acqua, detersivi ed energia elettrica.
- È abbinato ai carrelli TWT ReUse realizzati in plastica riciclata certificata CAM.



1/2/3 pompe di erogazione programmabili.

Solar System 4.0

Solar System è disponibile nella nuova versione 4.0. Con l'aggiunta di un nuovo software è possibile da remoto:

- Gestire e controllare i diversi programmi di erogazione
- Scaricare i dati su utilizzo e consumo
- Verificare lo stato di autonomia della batteria e consumo di detergente.



Nel vano dedicato è possibile posizionare **fino a 3 taniche da 5 litri di soluzione** detergente o disinfettante.



TWT Custom - la **centralina elettronica programmabile** in grado di gestire e controllare **fino a 3 pompe di erogazione**.

Una pompa, inoltre può essere utilizzata per la nebulizzazione di disinfettante mediante l'apposita lancia o pistola di nebulizzazione. La centralina ottimizza la gestione della ricarica solare e le funzioni di monitoraggio grazie allo scarico dati su utilizzi e consumi.



Lancia o pistola di nebulizzazione disinfettante opzionale

La funzionalità di Solar System può essere ulteriormente estesa dotandolo dell'apposito kit per la nebulizzazione delle soluzioni disinfettanti sulle superfici come previsto dai protocolli di sanificazione.

Descrizione			
CODICE	OP3500EN.SS1	OP3500EN.SS2	OP3500EN.SS3
			
MODELLO	Carrello Solar System COMPACT 1.0	Carrello Solar System COMPACT 2.0	Carrello Solar System COMPACT 3.0
DIMENSIONI PRODOTTO	750x630xh 1150 mm	750x630xh 1150 mm	750x630xh 1150 mm
POMPE	1 1 pompa per soluzione 1	2 1 pompa per soluzione 1 1 pompa per lancia	3 1 pompa per soluzione 1 1 pompa per soluzione 2 1 pompa per lancia
LANCIA DI NEBULIZZAZIONE	Esclusa	Inclusa	Inclusa
PROGRAMMI DI EROGAZIONE ❖	80ml 100 ml 150 ml 200 ml 250 ml 300 ml	80ml 100 ml 150 ml 200 ml 250 ml Lancia disinfezione ♦	80ml 100 ml 150 ml 100 ml 150 ml Lancia disinfezione ♦ Soluz. 1 * Soluz. 2 **
PREZZO STANDARD PREZZO 4.0			

❖ I programmi sono pre-impostati, tuttavia è possibile modificarli a seconda delle esigenze. La modifica di programmi deve essere effettuata solo da personale qualificato. In alternativa può essere concordata anticipatamente con TWT.

CODICE	OP1140EN.SS1	OP1140EN.S25	OP1140EN.SS2
			
MODELLO	Carrello Solar System 1.0	Carrello Solar System 2.0	Carrello Solar System 2.1
DIMENSIONI PRODOTTO	1100x630xh 1150 mm	1100x630xh 1150 mm	1100x630xh 1150 mm
POMPE	1 1 pompa per soluzione 1	2 1 pompa per soluzione 1 1 pompa per soluzione 2	2 1 pompa per soluzione 1 1 pompa per lancia
LANCIA DI NEBULIZZAZIONE	Esclusa	Esclusa	Inclusa
PROGRAMMI DI EROGAZIONE ❖	80ml 100 ml 150 ml 200 ml 250 ml 300 ml	80ml 100 ml 150 ml 80 ml 100 ml 150 ml Soluz. 1 * Soluz. 2 **	80ml 100 ml 150 ml 200 ml 250 ml Lancia disinfezione ♦ Impregnazione panni Soluz. 1
PREZZO STANDARD PREZZO 4.0			

♦ Disponibile con lancia o pistola.

* Consigliato aree comuni

** Consigliato aree alto rischio

ERGOBOOST

MANIGLIA PER CARRELLI DI PULIZIA

NOVITÀ



L'ergonomia
a portata di mano.

I VANTAGGI DI ERGOBOOST:

-  **Solida**
-  **Maneggevole**
-  **Ergonomica**

La linea OPERA è stata progettata per semplificare il più possibile il lavoro dell'operatore, al fine di garantire e perfezionare tutte le caratteristiche che incidono sull'ergonomia: facilità di guida, sicurezza, silenziosità e accessoristica specifica per i vari settori. Con la maniglia ErgoBoost, TWT alza lo standard di mercato per quanto riguarda la caratteristica della regolazione in altezza delle impugnature di spinta. La maniglia ErgoBoost è un accessorio applicabile a tutti i carrelli OPERA e permette di adattare istantaneamente l'altezza del punto di spinta alla statura dell'operatore, così come richiesto dalle più avanzate normative internazionali riguardanti la sicurezza sul lavoro e l'ergonomia. A differenza di accessori simili già presenti sul mercato, ErgoBoost è specificatamente disegnata e realizzata in TWT per garantirne le migliori caratteristiche di robustezza e facilità d'uso; con l'obiettivo di confermare il posizionamento di leadership di prodotto proprio della linea OPERA.



Impugnatura regolabile in 5 diverse posizioni selezionabili dall'operatore per renderne più comodo l'utilizzo. Altezze adattabili tra i 90 cm e i 115 cm.



Maniglia richiudibile per minimizzare l'ingombro del carrello in fase di non utilizzo.



Posizione dell'impugnatura adattabile immediatamente dall'operatore in qualsiasi momento premendo il comodo grilletto.

Elementi COMPRESI nella configurazione standard

Maniglia ErgoBoost - versione griglia
Maniglia ErgoBoost - versione nera

codice	q.tà	prezzo unit.
OPK0600G	1	
OPK060NX	1	

GIOTTO

CARRELLO DI LAVAGGIO



-  **Solido**
-  **Maneggevole**
-  **Facile da pulire**
-  **Versatile**
-  **Silenzioso**
-  **Compatto**

Giotto è un carrello lavaggio per pavimenti di piccole e grandi dimensioni costruito con materiali di prima scelta. Le superfici e la struttura, infatti, sono trattati specificatamente per una minore adesione di liquidi e sporco. È un carrello di grande manovrabilità e silenziosità grazie alle ruote in tecno-polimero sviluppate in TWT. Decine di versioni disponibili grazie anche all'innovativa configurazione degli accessori.



GIOTTO / DUETTO
GIOTTO ReUse



RUOTA

SILENT WHEEL è la ruota di nuova concezione in tecno-polimero bi-componente che garantisce la massima manovrabilità e silenziosità durante l'utilizzo. Made in Italy, studiata e realizzata da TWT.



PREXA

Eccezionale solidità: innovativo design tecnico della struttura; selezione della migliore materia plastica di prima scelta, non riciclata. Massima resistenza e affidabilità.



TELAIO





Migliore pulibilità ed igiene: superfici di secchi e struttura vengono trattate in modalità Easy&Clean che ne garantisce una minore adesione di liquidi e sporco e ne facilita il lavaggio.

GIOTTO PRE-IMPREGNAZIONE



La soluzione TWT per le piccole superfici: GIOTTO PRE-IMPREGNAZIONE

Il nuovo sistema pre-impregnazione TWT per il lavaggio manuale dei pavimenti e delle superfici di piccole dimensioni, efficace, veloce e sicuro. Ideale per pulizie professionali, garantisce elevate prestazioni. Un sistema pratico, facile da utilizzare, economico e caratterizzato da una notevole flessibilità del sistema.

-  **Sicuro:** realizzato con le stessi componenti della gamma Giotto
-  **Pratico:** facile nell'utilizzo e contenuto nelle dimensioni.
-  **Versatile e scalabile:** i componenti per le configurazioni sono disponibili a magazzino
-  **Economico:** costruito sulla base dei carrelli lavaggio GIOTTO di piccole dimensioni e non su strutture complesse



S02002T4

Elementi COMPRESI nella configurazione standard

Base 50Lt in PP completa di ruote in plastica Silent Wheel Ø80 mm e paracolpi Ø90 mm	S0201300	1
Maniglia portasacco in metallo verniciato completa di elastico fermasacco - tappo arancione	S02016T1	1
FixT - portamanico universale con stringitubo Ø20 mm	C0202400	1
Supporto secchiello 7Lt girevole in metallo verniciato - sinistro	C01214VR	1
Supporto secchiello 7Lt girevole in metallo verniciato - destro	C01215VR	1
Secchiello 7 Lt con manico blu	OPK0013B	1
Secchiello 7 Lt con manico arancione	OPK0013A	1
Vaschetta portamop in PP	OPA00700	1
Supporto vaschetta 16x48 cm	S0100900S	1
Cassetto 20Lt in PP 45x29x16 cm	OPA00770	1

Elementi OPTIONAL disponibili

Coperchio pre-impregnazione in PP per cassetto 20 Lt	OPA0201	1
Coperchio in PP per vaschetta 10 Lt	OPA0204	1
Coperchio pre-impregnazione in PP per secchielli 7Lt	OPA0203	1
Sacco plastificato 90 Lt - grigio	C0200600	1

codice	q.tà
S0201300	1
S02016T1	1
C0202400	1
C01214VR	1
C01215VR	1
OPK0013B	1
OPK0013A	1
OPA00700	1
S0100900S	1
OPA00770	1

codice	q.tà
OPA0201	1
OPA0204	1
OPA0203	1
C0200600	1

MISURE

Dimensioni prodotto 920x790x1020 mm

Peso 12 kg

Imballo 730x460x550 mm Volume 0,185 mc

GIOTTO PRE-IMPREGNAZIONE

La soluzione TWT per pulizie professionali ad elevate prestazioni.

Ideale per strutture con un limitato numero di ambienti da pulire su base giornaliera:
BAR, RISTORANTI, UFFICI, NEGOZI, HOTEL
piccola/media dimensione.



Esempi di configurazione

COMPONENTI CARRELLO PRE-IMPREGNAZIONE



Secchiello in PP 7 Lt

OPK0013B

con manico blu

OPK0013A

con manico arancione

OPK0013Y

con manico giallo



Supporto secchiello 7Lt girevole in metallo verniciato

C01214VR

sinistro

C01215VR

destro



Coperchio pre-impregnazione in PP per secchielli 7Lt

OPA0203



Griglia forata pre-impregnazione in PP per secchielli 7Lt

OPA0202



Vaschetta in PP 31x22x12 cm

S0202001

Manici arancioni

S0202001B

Manici blu

S0202001R

Manici rossi

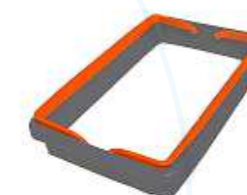

Supporto sacco in PP 70Lt 31x22 cm

S0202002

Manici arancioni

S0202002R

Manici rossi

S0202002B

Manici blu



Kit aggancio vaschetta e supporto sacco 70Lt (4pz) per maniglia centrale

S0202003



Supporto vaschetta girevole in metallo verniciato

C01114VR

sinistro

C01115VR

destro



Coperchio pre-impregnazione in PP per cassetto 20 Lt

OPA0201



Griglia forata pre-impregnazione in PP per cassetto 20 Lt

OPA0200



Coperchio in PP per vaschetta 10 Lt

OPA0204



Maniglia centrale in metallo verniciato grigio

S0201601



Sacco plastificato 90 Lt – grigio

C0200600



Descrizione	codice	q.tà
GIOTTO LT 50 Base 50L con ruote Silent Wheel Ø80mm in plastica e paracolpi Ø90mm. 2 secchi Lt 25 in PP, strizzatore Prexa. Senza maniglia	S0200501	1
GIOTTO LT 30 Base 50L con ruote Silent Wheel Ø80mm in plastica e paracolpi Ø90mm. 2 secchi Lt 15 in PP, strizzatore Prexa. Senza maniglia	S0200601	1

	Dimensioni prodotto	Peso	Imballo dimensione e volume	
LT 50	770x440x880 mm	8,0 kg	730x460x550 mm	0,185 mc
LT 30	710x440x880 mm	7,7 kg	730x460x550 mm	0,185 mc



Descrizione	codice	q.tà
GIOTTO LT 50 ML Base 50L con ruote Silent Wheel Ø80mm in plastica e paracolpi Ø90mm. 2 secchi Lt 25 in PP, strizzatore Prexa. Maniglia laterale	S0200301	1
GIOTTO LT 30 ML Base 50L con ruote Silent Wheel Ø80mm in plastica e paracolpi Ø90mm. 2 secchi Lt 15 in PP, strizzatore Prexa. Maniglia laterale	S0200401	1

	Dimensioni prodotto	Peso	Imballo dimensione e volume	
LT 50 ML	770x440x880 mm	8,6 kg	730x460x550 mm	0,185 mc
LT 30 ML	710x440x880 mm	8,3 kg	730x460x550 mm	0,185 mc



Descrizione	codice	q.tà
GIOTTO LT 50 MC Base 50L con ruote Silent Wheel Ø80mm in plastica e paracolpi Ø90mm. 2 secchi Lt 25 in PP, strizzatore Prexa. Maniglia centrale	S0200101	1
GIOTTO LT 30 MC Base 50L con ruote Silent Wheel Ø80mm in plastica e paracolpi Ø90mm. 2 secchi Lt 15 in PP, strizzatore Prexa. Maniglia centrale	S0200201	1

	Dimensioni prodotto	Peso	Imballo dimensione e volume	
LT 50 MC	840x440x920 mm	9,2 kg	730x460x550 mm	0,185 mc
LT 30 MC	820x440x920 mm	8,9 kg	730x460x550 mm	0,185 mc



Descrizione	codice	q.tà
GIOTTO LT 25 Base 25L con ruote Silent Wheel Ø80mm in plastica e paracolpi Ø90mm. 1 secchio Lt 25 in PP, strizzatore Prexa. Senza maniglia	S0201101	1
GIOTTO LT 15 Base 25L con ruote Silent Wheel Ø80mm in plastica e paracolpi Ø90mm. 1 secchio Lt 15 in PP, strizzatore Prexa. Senza maniglia	S0201201	1

	Dimensioni prodotto	Peso	Imballo dimensione e volume	
LT 25	600x440x880 mm	6,9 kg	650x460x550 mm	0,164 mc
LT 15	570x440x880 mm	6,8 kg	650x460x550 mm	0,164 mc



Descrizione	codice	q.tà
GIOTTO LT 25 ML Base 25L con ruote Silent Wheel Ø80mm in plastica e paracolpi Ø90mm. 1 secchio Lt 25 in PP, strizzatore Prexa. Maniglia laterale	S0200901	1
GIOTTO LT 15 ML Base 25L con ruote Silent Wheel Ø80mm in plastica e paracolpi Ø90mm. 1 secchio Lt 15 in PP, strizzatore Prexa. Maniglia laterale	S0201001	1

	Dimensioni prodotto	Peso	Imballo dimensione e volume	
LT 25 ML	600x440x880 mm	7,5 kg	650x460x550 mm	0,164 mc
LT 15 ML	570x440x880 mm	7,4 kg	650x460x550 mm	0,164 mc



Descrizione	codice	q.tà
GIOTTO LT 25 MC Base 25L con ruote Silent Wheel Ø80mm in plastica e paracolpi Ø90mm. 1 secchio Lt 25 in PP, strizzatore Prexa. Maniglia centrale	S0200701	1
GIOTTO LT 15 MC Base 25L con ruote Silent Wheel Ø80mm in plastica e paracolpi Ø90mm. 1 secchio Lt 15 in PP, strizzatore Prexa. Maniglia centrale	S0200801	1

	Dimensioni prodotto	Peso	Imballo dimensione e volume	
LT 25 MC	800x440x920 mm	8,1 kg	650x460x550 mm	0,164 mc
LT 15 MC	780x440x920 mm	7,9 kg	650x460x550 mm	0,164 mc



Descrizione	codice	q.tà
GIOTTO LT 25 TC Base Lt 25 con ruote Silent Wheel Ø80mm in plastica e paracolpi Ø90mm. 1 secchio Lt 25 in PP, strizzatore Prexa, 1 vaschetta in PP 31x22x12h cm con manici, 1 supporto sacco in PP Lt70 31x22 cm completi di agganci. Maniglia centrale	S0203101	1

	Dimensioni prodotto	Peso	Imballo dimensione e volume	
LT 25 TC	800x440x920 mm	8,9 kg	730x460x550 mm	0,185 mc
LT 50 TL	800x440x920 mm	9,0 kg	730x460x550 mm	0,185 mc



Descrizione	codice	q.tà
GIOTTO LT 15 + 10 TL Base Lt 50 con ruote Silent Wheel Ø80mm in plastica e paracolpi Ø90mm. 1 secchio doppia vasca 15+10Lt in PP (acqua sporca/acqua pulita), strizzatore Prexa, 1 vaschetta in PP 31x22x12h cm, 1 supporto sacco in PP Lt70 31x22 cm completi di agganci. Maniglia centrale	S020B30	1

	Dimensioni prodotto	Peso	Imballo dimensione e volume	
LT 15 + 10 TL	930x440x920 mm	10,0 kg	730x460x550 mm	0,185 mc



Descrizione	codice	q.tà
GIOTTO TOP BIN 1 LT 25 Base Lt 50 con ruote Silent Wheel Ø80mm in plastica e paracolpi Ø90mm. 1 secchio Lt 25 in PP, strizzatore Prexa, 1 vaschetta in PP 31x22x12h cm con manici, 1 supporto vaschetta girevole. Maniglia centrale portasacco. Optional: Sacco Lt 90 plastificato	S02001T1	1

	Dimensioni prodotto	Peso	Imballo dimensione e volume	
TOP BIN 1 LT 25	920x790x1020 mm	9,5 kg	730x460x550 mm	0,185 mc



Descrizione	codice	q.tà
GIOTTO TOP BIN 2 LT 25 Base Lt 50 con ruote Silent Wheel Ø80mm in plastica e paracolpi Ø90mm. 1 secchio Lt 25 in PP, strizzatore Prexa, 1 secchiello Lt 7 in PP 30x16xh23 cm, 1 supporto secchiello girevole. Maniglia centrale portasacco. Optional: Sacco Lt 90 plastificato	S02001T2	1

	Dimensioni prodotto	Peso	Imballo dimensione e volume	
TOP BIN 2 LT 25	920x790x1020 mm	10,0 kg	730x460x550 mm	0,185 mc



Descrizione	codice	q.tà
GIOTTO TOP BIN 3 LT 25 Base Lt 50 con ruote Silent Wheel Ø80mm in plastica e paracolpi Ø90mm. 1 secchio Lt 25 in PP, strizzatore Prexa. 1 vaschetta in PP 31x22x12h cm con manici, 1 supporto vaschetta girevole. 1 secchiello Lt 7 in PP 30x16xh23 cm, 1 supporto secchiello girevole. Maniglia centrale portasacco. Optional: Sacco Lt 90 plastificato	S02001T3	1

	Dimensioni prodotto	Peso	Imballo dimensione e volume	
TOP BIN 3 LT 25	920x790x1020 mm	10,5 kg	730x460x550 mm	0,185 mc



Descrizione	codice	q.tà
GIOTTO TOP BIN 4 LT 25 Base Lt 50 con ruote Silent Wheel Ø80mm in plastica e paracolpi Ø90mm. 1 secchio Lt 25 in PP, strizzatore Prexa. 2 secchielli Lt 7 in PP 30x16xh23 cm, 2 supporti secchiello girevoli. Maniglia centrale portasacco. Optional: Sacco Lt 90 plastificato	S02001T4	1

	Dimensioni prodotto	Peso	Imballo dimensione e volume	
TOP BIN 4 LT 25	920x790x1020 mm	10,5 kg	730x460x550 mm	0,185 mc







Descrizione	codice	q.tà
GIOTTO TOP BIN 1 15 + 10 LT Base Lt 50 con ruote Silent Wheel Ø80mm in plastica e paracolpi Ø90mm. 1 secchio doppia vasca 15+10Lt in PP (acqua sporca/acqua pulita), strizzatore Prexa. 1 vaschetta 31x22x12h cm con manici, 1 supporto vaschetta girevole. Maniglia centrale portasacco. Optional: Sacco Lt 90 plastificato	S020B10	1

	Dimensioni prodotto	Peso	Imballo dimensione e volume	
TB1 15 + 10 LT	930x440x1020 mm	12,0 kg	730x460x550 mm	0,185 mc



Descrizione	codice	q.tà
GIOTTO TOP BIN 4 15 + 10 LT Base Lt 50 con ruote Silent Wheel Ø80mm in plastica e paracolpi Ø90mm. 1 secchio doppia vasca 15+10Lt in PP (acqua sporca/acqua pulita), strizzatore Prexa. 2 secchielli Lt 7 30x16x23h cm, 2 supporti secchiello girevoli. Maniglia centrale portasacco. Optional: Sacco Lt 90 plastificato	S020B40	1

	Dimensioni prodotto	Peso	Imballo dimensione e volume	
TB4 15 + 10 LT	930x440x1020 mm	12,5 kg	730x460x550 mm	0,185 mc

Descrizione	codice	q.tà
 Base Lt 50 per Giotto in PP per doppio secchio completa di ruote Silent Wheel Ø80mm in plastica e paracolpi Ø90mm	S0201300	1
 Base Lt 25 per Giotto con secchio singolo completa di ruote Silent Wheel Ø80mm in plastica e paracolpi Ø90mm	S0201301	1
 Ruota in metallo Ø80mm	M0201RU2	1
 Ruota Silent Wheel, Ø80mm in plastica	S020180G	1
 Paracolpo Ø90mm grigio	S0201901G	1
PREXA I strizzatore con ganasce in Delrin e inserti in gomma		
Arancio	S0100101	1
Rosso	S0100101R	1
Blu	S0100101B	1
PREXA S strizzatore con ganasce in Delrin		
Arancio	S0100201	1
Rosso	S0100201R	1
Blu	S0100201B	1
ELPA strizzatore a rullo	S0100222	1

Descrizione	codice	q.tà
 Secchio 25 Lt in PP grigio		
manico arancione	S0201401	1
manico rosso	S0201402	1
manico blu	S0201403	1
 Secchio 15 Lt in PP grigio		
manico arancione	S0201501	1
manico rosso	S0201502	1
manico blu	S020150B	1
 Secchio doppia vasca 15+10Lt in PP grigio		
manico arancione	S020160A	1
manico rosso	S020160R	1
manico blu	S020160B	1
 Vaschetta in PP 31x22xh12 cm senza manici	S0202000	1
 Vaschetta in PP 31x22xh12 cm con manici		
manici arancioni	S0202001	1
manici blu	S0202001B	1
manici rossi	S0202001R	1
 Secchiello in PP 7Lt 30x16xh23 cm		
manico arancione	OPK0013A	1
manico blu	OPK0013B	1
manico verde	OPK0013G	1
manico rosso	OPK0013R	1
manico giallo	OPK0013Y	1
 Supporto vaschetta girevole in metallo verniciato grigio per Giotto Top Bin		
sinistro	C01114VR	1
destro	C01115VR	1
 Supporto secchiello Lt 7 girevole in metallo verniciato grigio per Giotto Top Bin		
sinistro	C01214VR	1
destro	C01215VR	1
 Supporto sacco 31x22cm 70Lt in PP		
manico arancione	S0202002	1
manico blu	S0202002B	1
manico rosso	S0202002R	1
 Kit aggancio vaschetta e supporto sacco Lt 70 (4pz) per maniglia centrale	S0202003	1
 Maniglia centrale in metallo verniciato grigio	S0201601	1



Maniglia laterale in metallo verniciato grigio

Tappo arancione

S0201701

1

Tappo rosso

S0201701R

1

Tappo blu

S0201701B

1



Maniglia portasacco per Giotto Top Bin in metallo verniciato grigio completa di elastico fermasacco

Tappo arancione

S02016T1

1

Tappo rosso

S02016T1R

1

Tappo blu

S02016T1B

1



FixT - portamanico universale con stringitubo ø20 mm

C0202400

1



Sacco Lt 90 plastificato per Giotto Top Bin con cerniera e coperchio - grigio

C0200600

1



Tubo riempimento secchio 150cm

SAD001

1



Avviso pavimento bagnato in PP - italiano

A0700100

5

Avviso pavimento bagnato in PP - francese

A0700100F

5

Avviso pavimento bagnato in PP - inglese

A0700100E

5

Avviso pavimento bagnato in PP - tedesco

A0700100D

5



FLY
alzaimmondizia basculante con scopino

AIS001A

6

GIOTTO ReUse

CARRELLI LAVAGGIO IN PLASTICA RICICLATA CERTIFICATA C.A.M.







GIOTTO Re-Use PRE-IMPREGNAZIONE



La soluzione TWT per le piccole superfici: GIOTTO PRE-IMPREGNAZIONE

Il nuovo sistema pre-impregnazione TWT per il lavaggio manuale dei pavimenti e delle superfici di piccole dimensioni, efficace, veloce e sicuro. Ideale per pulizie professionali, garantisce elevate prestazioni. Un sistema pratico, facile da utilizzare, economico e caratterizzato da una notevole flessibilità del sistema.

-  **Sicuro:** realizzato con le stessi componenti della gamma Giotto
-  **Pratico:** facile nell'utilizzo e contenuto nelle dimensioni.
-  **Versatile e scalabile:** i componenti per le configurazioni sono disponibili a magazzino
-  **Economico:** costruito sulla base dei carrelli lavaggio GIOTTO di piccole dimensioni e non su strutture complesse



S02002T4ECN

Elementi COMPRESI nella configurazione standard

Base 50Lt in PP ReUse completa di ruote in metallo Ø80 mm e paracolpi Ø90 mm	S0201300ECN	1
Maniglia portasacco in metallo verniciato completa di elastico fermasacco	S02016T1R	1
FixT – portamanico universale con stringitubo Ø20 mm	C0202400	1
Supporto secchiello 7Lt girevole in metallo verniciato - sinistro	C01214VR	1
Supporto secchiello 7Lt girevole in metallo verniciato - destro	C01215VR	1
Secchiello 7 Lt con manico blu	OPK0013NB	1
Secchiello 7 Lt con manico rosso	OPK0013NR	1
Vaschetta portamop in PP ReUse	OPA00700N	1
Supporto vaschetta 16x48 cm	S0100900S	1
Cassetto 20Lt in PP ReUse 45x29x16 cm	OPA0077N	1

codice q.tà

Elementi OPTIONAL disponibili

Coperchio pre-impregnazione in PP per cassetto 20 Lt	OPA0201	1
Coperchio in PP per vaschetta 10 Lt	OPA0204	1
Coperchio pre-impregnazione in PP per secchielli 7Lt	OPA0203	1
Sacco plastificato 90 Lt – grigio	C0200600	1

codice q.tà

MISURE

Dimensioni prodotto 920x790x1020 mm

Peso 12 kg

Imballo 730x460x550 mm Volume 0,185 mc

GIOTTO Re-Use PRE-IMPREGNAZIONE

La soluzione TWT per pulizie professionali ad elevate prestazioni.

Ideale per strutture con un limitato numero di ambienti da pulire su base giornaliera:
BAR, RISTORANTI, UFFICI, NEGOZI, HOTEL
piccola/media dimensione.



Esempi di configurazione

COMPONENTI CARRELLO PRE-IMPREGNAZIONE



Secchiello 7 Lt in PP ReUse

OPK0013NB
con manico blu

OPK0013NR
con manico rosso



Supporto secchiello 7Lt girevole in metallo verniciato

C01214VR
sinistro

C01215VR
destro



Coperchio pre-impregnazione in PP per secchielli 7Lt

OPA0203



Griglia forata pre-impregnazione in PP per secchielli 7Lt

OPA0202



Vaschetta in PP ReUse 31x22x12 cm

S0202001BN
Manici blu

S0202001RN
Manici rossi



Supporto sacco nero in PP 70Lt 31x22 cm

S0202002RNX
Manici rossi

S0202002BNX
Manici blu



Kit aggancio vaschetta e supporto sacco 70Lt (4pz) per maniglia centrale

S0202003



Supporto vaschetta girevole in metallo verniciato

C01114VR
sinistro

C01115VR
destro



Coperchio pre-impregnazione in PP per cassetto 20 Lt

OPA0201



Griglia forata pre-impregnazione in PP per cassetto 20 Lt

OPA0200



Coperchio in PP per vaschetta 10 Lt

OPA0204



Maniglia centrale in metallo verniciato grigio

S0201601



Sacco plastificato 90 Lt – grigio
C0200600



Descrizione	codice	q.tà	prezzo unit.
GIOTTO R LT 50 Base ReUse 50L con ruote in metallo Ø80mm e paracolpi Ø90mm. 2 secchi Lt 25 in PP ReUse, strizzatore Prexa nero. Senza maniglia	S0200501ECN	1	
GIOTTO R LT 30 Base ReUse 50L con ruote in metallo Ø80mm e paracolpi Ø90mm. 2 secchi Lt 15 in PP ReUse, strizzatore Prexa nero. Senza maniglia	S0200601ECN	1	
	Dimensioni prodotto	Peso	Imballo dimensione e volume
LT 50	770x440x880 mm	8,0 kg	730x460x550 mm 0,185 mc
LT 30	710x440x880 mm	7,7 kg	730x460x550 mm 0,185 mc



Descrizione	codice	q.tà	prezzo unit.
GIOTTO R LT 25 Base ReUse 25L con ruote in metallo Ø80mm e paracolpi Ø90mm. 1 secchio Lt 25 in PP ReUse, strizzatore Prexa nero. Senza maniglia	S0201101ECN	1	
GIOTTO R LT 15 Base ReUse 25L con ruote in metallo Ø80mm e paracolpi Ø90mm. 1 secchio Lt 15 in PP ReUse, strizzatore Prexa nero. Senza maniglia	S0201201ECN	1	
	Dimensioni prodotto	Peso	Imballo dimensione e volume
LT 25	600x440x880 mm	6,9 kg	650x460x550 mm 0,164 mc
LT 15	570x440x880 mm	6,8 kg	650x460x550 mm 0,164 mc



Descrizione	codice	q.tà	prezzo unit.
GIOTTO R LT 50 ML Base ReUse 50L con ruote in metallo Ø80mm e paracolpi Ø90mm. 2 secchi Lt 25 in PP ReUse, strizzatore Prexa nero. Maniglia laterale	S0200301ECN	1	
GIOTTO R LT 30 ML Base ReUse 50L con ruote in metallo Ø80mm e paracolpi Ø90mm. 2 secchi Lt 15 in PP ReUse, strizzatore Prexa nero. Maniglia laterale	S0200401ECN	1	
	Dimensioni prodotto	Peso	Imballo dimensione e volume
LT 50 ML	770x440x880 mm	8,6 kg	730x460x550 mm 0,185 mc
LT 30 ML	710x440x880 mm	8,3 kg	730x460x550 mm 0,185 mc



Descrizione	codice	q.tà	prezzo unit.
GIOTTO R LT 25 ML Base ReUse 25L con ruote in metallo Ø80mm e paracolpi Ø90mm. 1 secchio Lt 25 in PP ReUse, strizzatore Prexa nero. Maniglia laterale	S0200901ECN	1	
GIOTTO R LT 15 ML Base ReUse 25L con ruote in metallo Ø80mm e paracolpi Ø90mm. 1 secchio Lt 15 in PP ReUse, strizzatore Prexa nero. Maniglia laterale	S0201001ECN	1	
	Dimensioni prodotto	Peso	Imballo dimensione e volume
LT 25 ML	600x440x880 mm	7,5 kg	650x460x550 mm 0,164 mc
LT 15 ML	570x440x880 mm	7,4 kg	650x460x550 mm 0,164 mc



Descrizione	codice	q.tà	prezzo unit.
GIOTTO R LT 50 MC Base ReUse 50L con ruote in metallo Ø80mm e paracolpi Ø90mm. 2 secchi Lt 25 in PP ReUse, strizzatore Prexa nero. Maniglia centrale	S0200101ECN	1	
GIOTTO R LT 30 MC Base ReUse 50L con ruote in metallo Ø80mm e paracolpi Ø90mm. 2 secchi Lt 15 in PP ReUse, strizzatore Prexa nero. Maniglia centrale	S0200201ECN	1	
	Dimensioni prodotto	Peso	Imballo dimensione e volume
LT 50 MC	840x440x920 mm	9,2 kg	730x460x550 mm 0,185 mc
LT 30 MC	820x440x920 mm	8,9 kg	730x460x550 mm 0,185 mc



Descrizione	codice	q.tà	prezzo unit.
GIOTTO R LT 25 MC Base ReUse 25L con ruote in metallo Ø80mm e paracolpi Ø90mm. 1 secchio Lt 25 in PP ReUse, strizzatore Prexa nero. Maniglia centrale	S0200701ECN	1	
GIOTTO R LT 15 MC Base ReUse 25L con ruote in metallo Ø80mm e paracolpi Ø90mm. 1 secchio Lt 15 in PP ReUse, strizzatore Prexa nero. Maniglia centrale	S0200801ECN	1	
	Dimensioni prodotto	Peso	Imballo dimensione e volume
LT 25 MC	800x440x920 mm	8,1 kg	650x460x550 mm 0,164 mc
LT 15 MC	780x440x920 mm	7,9 kg	650x460x550 mm 0,164 mc



Descrizione	codice	q.tà	prezzo unit.
GIOTTO R LT 25 TC Base ReUse Lt25 con ruote in metallo Ø80mm e paracolpi Ø90mm. 1 secchio Lt 25 in PP ReUse, 1 strizzatore Prexa nero, 1 vaschetta in PP ReUse 31x22x12h cm e 1 supporto sacco Lt70 31x22 cm. completi di agganci. Maniglia centrale	S0203101ECN	1	
GIOTTO R LT 50 TL Base ReUse Lt50 con ruote in metallo Ø80mm e paracolpi Ø90mm. 1 secchio Lt 25 in PP ReUse, strizzatore Prexa nero, 1 vaschetta in PP ReUse 31x22x12h cm con manici e 1 supporto sacco Lt70 31x22 cm. completi di agganci. Maniglia centrale	S0203201ECN	1	

	Dimensioni prodotto	Peso	Imballo dimensione e volume	
LT 25 TC	800x440x920 mm	8,9 kg	730x460x550 mm	0,185 mc
LT 50 TL	800x440x920 mm	9,0 kg	730x460x550 mm	0,185 mc



Descrizione	codice	q.tà	prezzo unit.
GIOTTO R LT 15 + 10 TL Base ReUse 50L con ruote in metallo Ø80mm e paracolpi Ø90mm. 1 secchio doppia vasca 15+10Lt (acqua sporca/acqua pulita), strizzatore Prexa nero. 1 vaschetta in PP ReUse 31x22x12h cm e 1 supporto sacco in PP Lt70 31x22 cm completi di agganci. Maniglia centrale	S020B30EN	1	

	Dimensioni prodotto	Peso	Imballo dimensione e volume	
LT 15 + 10 TL	930x440x920 mm	10,0 kg	730x460x550 mm	0,185 mc



Descrizione	codice	q.tà	prezzo unit.
GIOTTO R TOP BIN 1 LT 25 Base ReUse 50L con ruote in metallo Ø80mm e paracolpi Ø90mm. 1 secchio Lt 25 in PP ReUse, strizzatore Prexa nero, 1 vaschetta in PP ReUse 31x22x12h cm con manici, 1 supporto vaschetta girevole. Maniglia centrale portasacco. Optional: Sacco Lt 90 plastificato	S02001T1ECN	1	

	Dimensioni prodotto	Peso	Imballo dimensione e volume	
TOP BIN 1 LT 25	920x790x1020 mm	9,0 kg	730x460x550 mm	0,185 mc



Descrizione	codice	q.tà	prezzo unit.
GIOTTO R TOP BIN 2 LT 25 Base ReUse 50L con ruote in metallo Ø80mm e paracolpi Ø90mm. 1 secchio Lt 25 in PP ReUse, strizzatore Prexa nero, 1 secchiello Lt 7 in PP ReUse 30x16xh23 cm, 1 supporto secchiello girevole. Maniglia centrale portasacco. Optional: Sacco Lt 90 plastificato	S02001T2ECN	1	

	Dimensioni prodotto	Peso	Imballo dimensione e volume	
TOP BIN 2 LT 25	920x790x1020 mm	10,0 kg	730x460x550 mm	0,185 mc



Descrizione	codice	q.tà	prezzo unit.
GIOTTO R TOP BIN 3 LT 25 Base ReUse 50L con ruote in metallo Ø80mm e paracolpi Ø90mm. 1 secchio Lt 25 in PP ReUse, strizzatore Prexa nero. 1 vaschetta in PP ReUse 31x22x12h cm con manici, 1 supporto vaschetta girevole. 1 secchiello Lt 7 in PP ReUse cm30x16xh23 1 supporto secchiello girevole. Maniglia centrale portasacco. Optional: Sacco Lt 90 plastificato	S02001T3ECN	1	

	Dimensioni prodotto	Peso	Imballo dimensione e volume	
TOP BIN 3 LT 25	920x790x1020 mm	10,0 kg	730x460x550 mm	0,185 mc



Descrizione	codice	q.tà	prezzo unit.
GIOTTO R TOP BIN 4 LT 25 Base ReUse 50L con ruote in metallo Ø80mm e paracolpi Ø90mm. 1 secchio Lt 25 in PP ReUse, strizzatore Prexa nero. 2 secchielli Lt 7 in PP ReUse 30x16xh23 cm, 2 supporti secchiello girevoli. Maniglia centrale portasacco. Optional: Sacco Lt 90 plastificato	S02001T4ECN	1	

	Dimensioni prodotto	Peso	Imballo dimensione e volume	
TOP BIN 4 LT 25	920x790x1020 mm mm	10,0 kg	730x460x550 mm	0,185 mc



Descrizione	codice	q.tà	prezzo unit.
GIOTTO R TOP BIN 1 15 + 10 LT Base ReUse 50L con ruote in metallo Ø80mm e paracolpi Ø90mm. 1 secchio doppia vasca 15+10Lt in PP (acqua sporca/acqua pulita), strizzatore Prexa nero. 1 vaschetta in PP ReUse 31x22x12h cm con manici, 1 supporto vaschetta girevole. Maniglia centrale portasacco. Optional: Sacco Lt 90 plastificato	S020B10EN	1	

	Dimensioni prodotto	Peso	Imballo dimensione e volume	
TB1 15 + 10 LT	920x440x1020 mm	11,0 kg	730x460x550 mm	0,185 mc











Descrizione	codice	q.tà	prezzo unit.
GIOTTO R TOP BIN 2 15 + 10 LT Base ReUse 50L con ruote in metallo Ø80mm e paracolpi Ø90mm. 1 secchio doppia vasca 15+10Lt in PP (acqua sporca/acqua pulita), strizzatore Prexa nero. 2 secchielli Lt 7 in PP ReUse 30x16x23h cm, 2 supporti secchiello girevoli. Maniglia centrale portasacco. Optional: Sacco Lt 90 plastificato	S020B40EN	1	









	Dimensioni prodotto	Peso	Imballo dimensione e volume	
TB4 15 + 10 LT	920x440x1020 mm	11,8 kg	730x460x550 mm	0,185 mc



GIOTTO ReUse COMPONENTI

Descrizione	codice	q.tà	prezzo unit.
 <p>Base Lt 50 in PP ReUse per doppio secchio completa di ruote Ø80mm in metallo e paracolpi Ø90mm</p>	S0201300ECN	1	
 <p>Base Lt 25 in PP ReUse per secchio singolo completa di ruote Ø80mm in metallo e paracolpi Ø90mm</p>	S0201301ECN	1	
 <p>Ruota in metallo Ø80mm</p>	M0201RU2	1	
 <p>Ruota Silent Wheel, Ø80mm in plastica</p>	S020180G	1	
 <p>Paracolpo Ø90mm grigio</p>	S0201901G	1	
 <p>Secchio 25 Lt in PP ReUse</p>			
manico rosso	S0201402N	1	
manico blu	S0201403N	1	
 <p>Secchio 15 Lt in PP ReUse</p>			
manico rosso	S0201502N	1	
manico blu	S0201503N	1	
 <p>Secchio doppia vasca 15+10Lt nero in PP</p>			
manico rosso	S020160RNX	1	
manico blu	S020160BNX	1	

Descrizione	codice	q.tà	prezzo unit.
 PREXA I strizzatore con ganasce in Delrin, inserti in gomma e bandinelle in PP ReUse	S0100101NX	1	
 PREXA S strizzatore con ganasce in Delrin e bandinelle in PP ReUse	S0100201NR	1	
 ELPA strizzatore a rullo	S0100222	1	
Secchiello 7 Lt in plastica ReUse 30x16x23h cm			
manico blu	OPK0013NB	1	
manico verde	OPK0013NG	1	
manico rosso	OPK0013NR	1	
manico giallo	OPK0013NY	1	
 Vaschetta in PP ReUse 31x22x12 cm senza manici	S020200N	1	
 Vaschetta in PP ReUse 31x22x12 cm			
manici rossi	S0202001RN	1	
manici blu	S0202001BN	1	
 Supporto sacco nero in PP Lt 70 31x22cm			
manici rossi	S0202002RNX	1	
manici blu	S0202002BNX	1	
 Kit aggancio vaschetta e supporto sacco Lt 70 (4pz) per maniglia centrale	S0202003	1	
 Supporto vaschetta girevole in metallo verniciato grigio per Giotto Top Bin			
sinistro	C01114VR	1	
destro	C01115VR	1	
 Supporto secchiello Lt 7 girevole in metallo verniciato grigio per Giotto Top Bin			
sinistro	C01214VR	1	
destro	C01215VR	1	

Descrizione	codice	q.tà	prezzo unit.
 Maniglia centrale in metallo verniciato grigio	S0201601	1	
 Maniglia laterale in metallo verniciato grigio			
tappo rosso	S0201701R	1	
tappo blu	S0201701B	1	
 Maniglia portasacco per Giotto Top Bin in metallo verniciato completa di elastico fermasacco			
tappo rosso	S02016T1R	1	
tappo blu	S02016T1B	1	
 FixT - portamanico universale con stringitubo ø20 mm	C0202400	1	
 Sacco Lt 90 plastificato per Giotto Top Bin ReUse con cerniera e coperchio	C0200600	1	
 Tubo riempimento secchio 150cm	SAD001	1	
 Avviso pavimento bagnato in PP - italiano	A0700100	5	
Avviso pavimento bagnato in PP - francese	A0700100F	5	
Avviso pavimento bagnato in PP - inglese	A0700100E	5	
Avviso pavimento bagnato in PP - tedesco	A0700100D	5	
 FLY alzaimmondizia basculante con scopino	AIS001A	6	

DUETTO

CARRELLI LAVAGGIO



Performances superiori:

il più grande della sua categoria, 40lt di capacità totale.

Con lo strizzatore installato, 15lt di soluzione detergente pulita e 15lt effettivi per l'acqua sporca. Le dimensioni maggiori agevolano il corretto ciclo di lavaggio in 3 fasi:

- 1) impregnazione e strizzaggio mop pulito
- 2) lavaggio
- 3) risciacquo e strizzaggio mop sporco



QuickOut:

sistema di scarico a doppia valvola a connessione rapida per uno svuotamento dell'acqua (pulita/sporca) **più rapido e sicuro.**



Migliore igiene:

il secchio Duetto è trattato in modalità Easy&Clean per facilitarne il lavaggio.

-  **Solido**
-  **Maneggevole**
-  **Facile da pulire**
-  **Versatile**
-  **Silenzioso**
-  **Compatto**





Descrizione	codice	q.tà	prezzo unit.
DUETTO con valvole e maniglia centrale Secchio doppia vasca 16 + 24 Lt in PP, ruote Silent Wheel Ø80mm in plastica, paracolpi Ø90mm, strizzatore Prexa	S0300101	1	
DUETTO senza valvole e con maniglia centrale Secchio doppia vasca 16 + 24 Lt in PP, ruote Silent Wheel Ø80mm in plastica, paracolpi Ø90mm, strizzatore Prexa	S0300201	1	

	Dimensioni prodotto	Peso	Imballo	dimensione e volume
DUETTO	740x320x900 mm	6,9 kg	630x370x550 mm	0,205 mc



Descrizione	codice	q.tà	prezzo unit.
DUETTO con valvole e senza maniglia Secchio doppia vasca 16 + 24 Lt in PP, ruote Silent Wheel Ø80mm in plastica, paracolpi Ø90mm, strizzatore Prexa	S0300301	1	
DUETTO senza valvole e senza maniglia Secchio doppia vasca 16 + 24 Lt in PP, ruote Silent Wheel Ø80mm in plastica, paracolpi Ø90mm, strizzatore Prexa	S0300401	1	

	Dimensioni prodotto	Peso	Imballo	dimensione e volume
DUETTO	740x320x880 mm	6,0 kg	630x370x550 mm	0,205 mc



Descrizione	codice	q.tà	prezzo unit.
PREXA I strizzatore con ganasce in Delrin, inserti in gomma			
versione bandinelle arancioni	S0100101	5	
versione bandinelle rosse	S010010R	5	
versione bandinelle blu	S010010B	5	
PREXA S strizzatore con ganasce in Delrin			
versione bandinelle arancioni	S0100201	5	
versione bandinelle rosse	S010020R	5	
versione bandinelle blu	S010020B	5	



Descrizione	codice	q.tà	prezzo unit.
Secchio DUEETTO doppia vasca 16+24Lt in PP con manici e 2 valvole di scarico	S0300501	1	
Secchio DUEETTO doppia vasca 16+24Lt in PP con manici - senza valvole di scarico	S0300701	1	
Ruota Silent Wheel Ø80mm in plastica	S020180G	1	
Paracolpo Ø90mm grigio	S0201901G	1	
Quick-Out valvola di scarico	S0300601	1	
Maniglia centrale in metallo verniciato grigio	S0300801	1	
Tubo riempimento secchi cm 150	SAD001	1	



PREXA

STRIZZATORE

PREXA, strizzatore a doppia ganasca, utilizzabile su tutti i carrelli e secchi strizzatori TWT e dei principali produttori.

Prexa è disponibile in 2 versioni:

Prexa I – ganasce in Delrin con inserti integrati in gomma sovrastampata

Prexa S – ganasce in Delrin senza inserti in gomma

 **Ergonomico**

 **Universale**

 **Robusto**

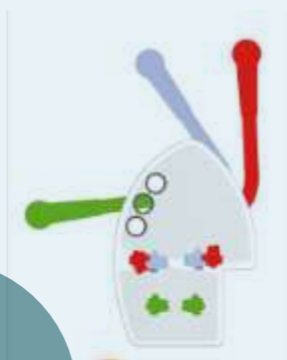

PREXA

STRIZZATORE



Migliore **ergonomia**, grazie all'efficienza della leva meccanica. Il meccanismo ad ingranaggi e le componenti realizzati con innovative leghe composite serrano completamente le ganasce con il minimo sforzo.



Strizzatore **universale**: le ganasce con inserti in gomma integrati fanno di Prexa (modello Prexa I) l'unico strizzatore veramente universale. Senza l'aggiunta di alcun accessorio strizza in maniera efficace tutte le diverse tipologie di ricambi piatti e mop.



Grande **resistenza**: Tecnopolimeri caricati in fibra di vetro, PP di prima scelta e Delrin. Design tecnico evoluto, stampaggio e lavorazioni meccaniche rigorosamente Made in Italy, fanno di Prexa un campione di resistenza.



Inserti in gomma PREXA I.

PREXA montato su Duetto e Giotto











Descrizione	codice	q.tà	prezzo unit.
PREXA I strizzatore con ganasce in Delrin, inserti in gomma			
versione bandinelle arancioni	S0100101	5	
versione bandinelle rosse	S010010R	5	
versione bandinelle blu	S010010B	5	
PREXA S strizzatore con ganasce in Delrin			
versione bandinelle arancioni	S0100201	5	
versione bandinelle rosse	S010020R	5	
versione bandinelle blu	S010020B	5	

PREXA COMPONENTI



Descrizione	codice	q.tà	prezzo unit.
Carcassa strizzatore	S0100300	1	
Bandinella destra - arancione	S0100401	1	
Bandinella destra - rossa	S0100401R	1	
Bandinella destra - blu	S0100401B	1	
Bandinella sinistra - arancione	S0100501	1	
Bandinella sinistra - rossa	S0100501R	1	
Bandinella sinistra - blu	S0100501B	1	

	Descrizione	codice	q.tà	prezzo unit.
	Ganascia singola in Delrin per PREXA S	S0100600	1	
	Ganascia singola in Delrin con inserto in gomma per PREXA I	S0100700	1	
	Cremagliera e settori dentati in Delrin - destra	S0100800	1	
	Cremagliera e settori dentati in Delrin - sinistra	S0100900	1	
	Portamanico per strizzatore	S0100303	1	
	Albero di torsione	S0100801	1	
	Manico manopola ergonomica - tappo arancione	S0101200	1	
	Manico con manopola ergonomica - tappo rosso	S0101200R	1	
	Manico con manopola ergonomica - tappo blu	S0101200B	1	
	Molla di torsione	S0101000	1	
	Serie di 8 viti per fissaggio bandinelle	M0101100	8	

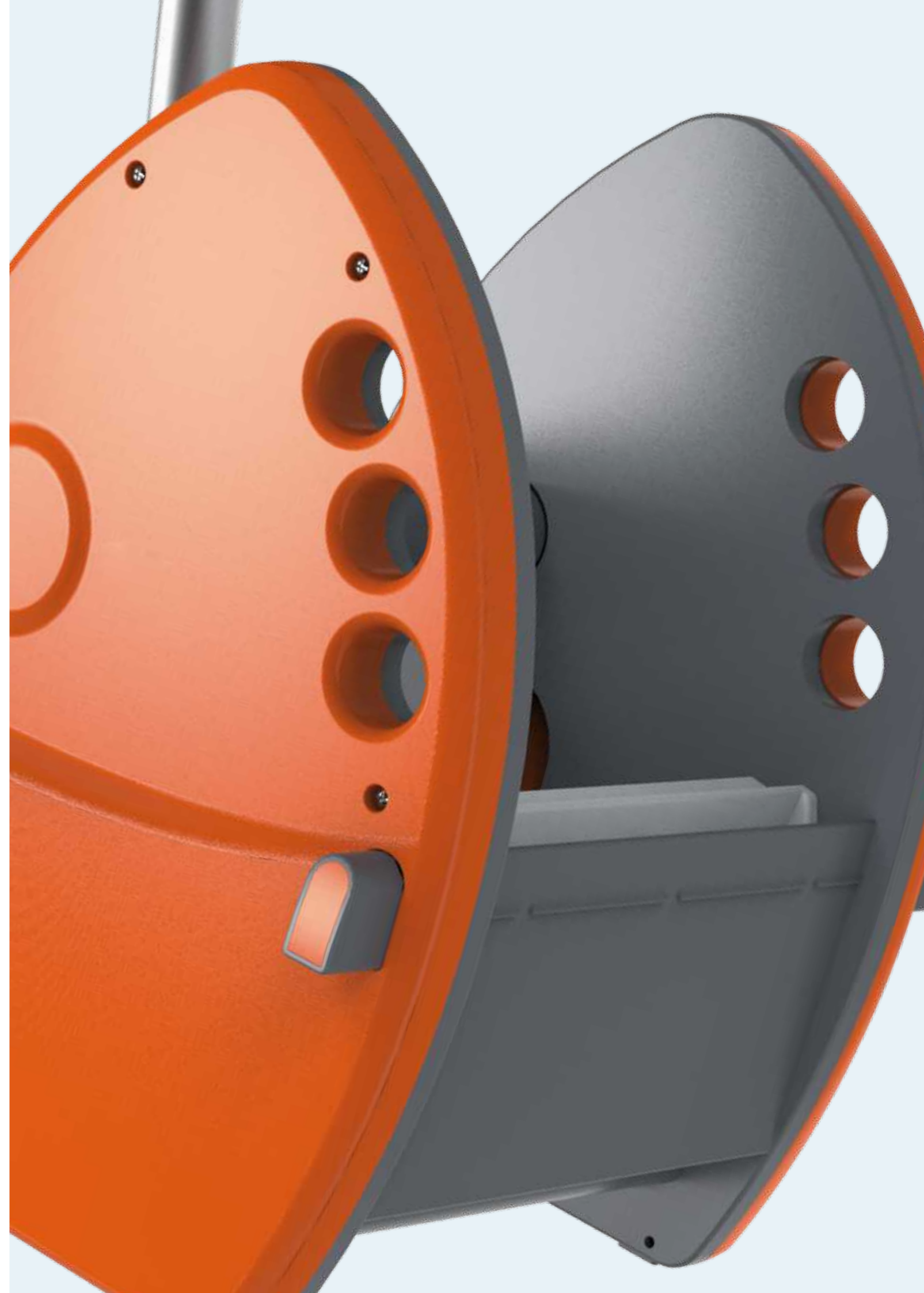















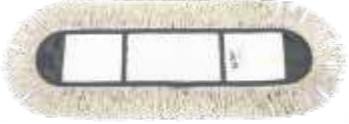

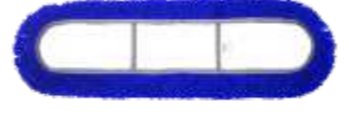

FRANGE

SCOPE



Descrizione	codice	q.tà	prezzo unit.
SCOPA A FRANGIA SUPER SOFT 65% pls 35% cotone, irrestrictibile, completa di telaio, senza manico			
Scopa a frangia cm 40	A0402101	15	
Scopa a frangia cm 60	A0402201	15	
Scopa a frangia cm 80	A0402301	15	
Scopa a frangia cm 100	A0402401	15	

FRANGE & SCOPE RICAMBI E TELAI

Descrizione	codice	q.tà	prezzo unit.
 Telaio in metallo per frangia cm 40	A0400101	25	
 Telaio in metallo per frangia cm 60	A0400102	25	
 Telaio in metallo per frangia cm 80	A0400103	25	
 Telaio in metallo a doppio arco per frangia cm 100	A0400104	25	
Ricambio frangia super soft 35% cotone e 65% poliestere con supporto irrestrictibile 100% pls			
 Ricambio frangia cm 40	T0500340	30	
 Ricambio frangia cm 60	T0500360	30	
 Ricambio frangia cm 80	T0500380	30	
 Ricambio frangia cm 100	T0500310	30	
Ricambio frangia in acrilico 100% poliestere con supporto irrestrictibile 100% pls			
 Ricambio frangia cm 40	T0500240	30	
 Ricambio frangia cm 60	T0500260	30	
 Ricambio frangia cm 80	T0500280	30	
 Ricambio frangia cm 100	T0500210	30	
Telaio in plastica per frangia cm 40	A0400201	12	
Telaio in plastica per frangia cm 60	A0400202	12	
Telaio in plastica per frangia cm 80	A0400203	12	
Telaio in plastica per frangia cm 100	A0400204	12	
Ricambio frangia acrilico forma quadra 100% poliestere con supporto irrestrictibile 100% pls			
 Ricambio frangia cm 40	T050024Q	30	
 Ricambio frangia cm 60	T050026Q	30	
 Ricambio frangia cm 80	T050028Q	30	
 Ricambio frangia cm 100	T050021Q	30	
Ricambio frangia cotone forma quadra 50% cotone e 50% poliestere con supporto irrestrictibile 100% pls			
 Ricambio frangia cm 40	T0500140	30	
 Ricambio frangia cm 60	T0500160	30	
 Ricambio frangia cm 80	T0500180	30	
Ricambio frangia cm 100	T0500110	30	



Descrizione

SCOPA A FORBICE
completa di frangia in cotone bianco
e manici cromati





codice	q.tà
ATM10105	6



Descrizione

SCOPA A FORBICE
completa di frangia in acrilico blu
e manici cromati

codice	q.tà
ATM10106	6

Descrizione	codice	q.tà	prezzo unit.
 <p>Manici scopa a forbice in metallo cromato con impugnatura in gomma</p>	ATM1010M	6	
 <p>Pattini in metallo cromati con nottolini in metallo per scopa a forbice</p>	ATM1010P	6	
 <p>Ricambio scopa a forbice (coppia) in cotone con lacci con supporto irrestringibile 100% PLS</p>	TRS10010	12	
 <p>Ricambio scopa a forbice (coppia) in acrilico con lacci con supporto irrestringibile 100% PLS</p>	TRS10020	12	

PLANO

TELAIO



-  **Ergonomico**
-  **Universale**
-  **Veloce**



Ergonomico Plano lava ovunque grazie allo snodo a 0° il manico si abbassa arrivando sotto ogni mobile.



Veloce l'apertura e la chiusura del pattino prima e dopo lo strizzaggio grazie al nuovo sistema PadTec a doppia molla.

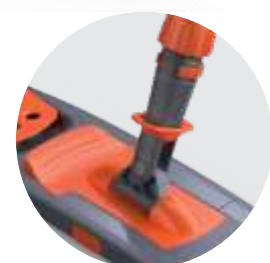

Universale studiato per essere utilizzato con qualsiasi tipo di strizzatore: a libro, a rullo, a pressa. Particolarmente adatto e sicuro per l'utilizzo con Prexa. Si adatta a qualsiasi ricambio con tasche o linguette di ogni dimensione, di TWT o di qualsiasi altro produttore





Descrizione	codice	q.tà	prezzo unit.
PLANO L cm 40 telaio con attacco universale - snodo Easy Lock	A0100101	10	
PLANO L cm 40 telaio con attacco universale - snodo standard	A0100201	10	
Set pulsante sgancio e molla per plano	A0100401	1	
Set due leve di bloccaggio per plano	A0100501	1	
Telaio in plastica cm 40 con chiusura magnetica per ricambi con tasche	ATP0140A	6	









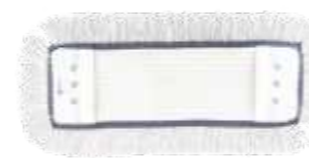



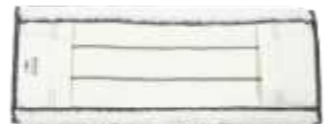

PLANO RICAMBI



Descrizione	codice	q.tà	prezzo unit.
 Cotton Mix ricambio in cotone, lavorazione tufting, chiuso dentro e aperto fuori cm 40 con tasche e linguette	T0100141	30	
 Cotton Mix ricambio in cotone, lavorazione tufting e occhielli in metallo (universale) cm 40 con tasche e linguette	T0100141T	30	
 TriMax ricambio con microfibra interna, cotone e poliestere all'esterno, chiuso dentro e chiuso fuori cm 40 con tasche e linguette	T0100241	30	





	Descrizione	codice	q.tà	prezzo unit.
	 SuperSoft ricambio in cotone bianco e poliestere, chiuso dentro e aperto fuori cm 40 con tasche e linguette	TRL00440	30	
	 Easy ricambio in microriccio di microfibra con imbottitura cm 40 con tasche e linguette	TRL00140	30	
	 Micro color ricambio in microfibra blu cm 40 con tasche e linguette	TRL1342B	30	
	 Micro color ricambio in microfibra rossa cm 40 con tasche e linguette	TRL1342R	30	
	 Micro color ricambio in microfibra verde cm 40 con tasche e linguette	TRL1342G	30	
	 Micro color ricambio in microfibra gialla cm 40 con tasche e linguette	TRL1342Y	30	

	Descrizione	codice	q.tà	prezzo unit.
	 MicroBras ricambio con strisce abrasive cm 40 con tasche e linguette ed imbottitura	TRL00240	30	
	 MicroBras Light ricambio con strisce abrasive cm 40 con tasche e linguette	TRL00340	30	
	 MicroMy ricambio in microfibra bianca cm 40 con tasche e linguette ed imbottitura	TRL00540	30	
	 MicroMy Light ricambio in microfibra bianca cm 40 con tasche e linguette	TRL00640	30	
	 Microdama ricambio con inserti abrasivi cm 40 con tasche e linguette ed imbottitura	TRL00740	30	
	 Microdama Light ricambio con inserti abrasivi cm 40 con tasche e linguette	TRL00840	30	

VOLO

TELAIO



-  **Ergonomico**
-  **Indeformabile**
-  **Robusto**
-  **Veloce**

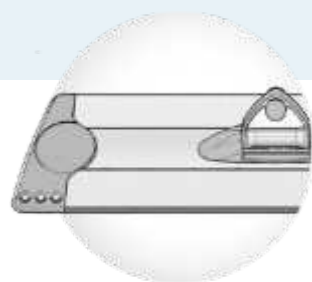

Materiali high-impact.
Indeformabili grazie alla struttura in lega di Alluminio. Terminali in POM caricato con elastomeri. Resiste agli urti e allo sforzo meccanico.



Clips in gomma.
Volo è utilizzabile con diverse tipologie di panni e garze monouso.



Facile.
Volo grazie al meccanismo EasyLock blocca il pattino nella posizione ottimale per la pulizia delle superfici alte



Descrizione	codice	q.tà	prezzo unit.
VOLO L cm 40 telaio in alluminio anodizzato con velcro e clips fermapanno in gomma, snodo Easy Lock terminali obliqui	A0200201	10	
VOLO L cm 60 telaio in alluminio anodizzato con velcro e clips Fermapanno in gomma, snodo Easy Lock terminali obliqui	A0200301	10	
	Dimensioni prodotto	Peso	Imballo dimensione e volume
A0200201	400 x 95 mm	0,340 kg	500x210x250h mm 0,026 mc
A0200301	600 x 95 mm	0,460 kg	700x210x250h mm 0,036 mc



Descrizione	codice	q.tà	prezzo unit.
VOLO L cm 40 telaio in alluminio anodizzato con velcro terminali dritti	A0200402	10	
terminali obliqui	A0200401	10	
VOLO L cm 60 telaio in alluminio anodizzato con velcro terminali dritti	A0200502	10	
terminali obliqui	A0200501	10	
	Dimensioni prodotto	Peso	Imballo dimensione e volume
A0200402 / 401	400 x 95 mm	0,340 kg	500x210x250h mm 0,026 mc
A0200502 / 501	600 x 95 mm	0,460 kg	700x210x250h mm 0,036 mc





















Descrizione	codice	q.tà	prezzo unit.
VOLO P cm 23 portatampone in alluminio anodizzato con velcro e snodo Easy Lock - terminali dritti	A0200601	10	
VOLO P cm 30 portatampone in alluminio anodizzato con velcro e snodo Easy Lock - terminali dritti	A0200701	10	
	Dimensioni prodotto	Peso	Imballo dimensione e volume
A0200601	230 x 95 mm	0,235 kg	500x210x250h mm 0,026 mc
A0200701	300 x 95 mm	0,260 kg	500x210x250h mm 0,026 mc











Descrizione	codice	q.tà	prezzo unit.
VOLO M cm 23 portatampone in alluminio anodizzato con velcro e impugnatura - terminali dritti	A0200801	10	
VOLO M cm 30 portatampone in alluminio anodizzato con velcro e impugnatura - terminali dritti	A0200901	10	
	Dimensioni prodotto	Peso	Imballo dimensione e volume
A0200801	230 x 95 mm	0,220 kg	500x210x250h mm 0,026 mc
A0200901	300 x 95 mm	0,260 kg	500x210x250h mm 0,026 mc

Ricambi per VOLO con **VELCRO STANDARD**

	Descrizione	codice	q.tà	prezzo unit.
	MicroDuo ricambio in microfibra vaporizzata ad anello chiuso con inserto Microdama cattura sporco cm 40 con velcro	TRV00100	30	
	MicroDuo - Royal Ricambio in microfibra ad anello chiuso con inserto Microdama cattura sporco cm 40 con velcro	TRV00400	30	
	Easy Eco ricambio in microriccio di microfibra fissata con trattamento termico effetto scrub, linguette codice colore cm 40 con velcro	TRV00141	30	
	MicroMy ricambio in microfibra bianca cm 40 con velcro	TRV00240	30	
	MicroMy ricambio in microfibra bianca cm 60 con velcro	TRV00260	30	
	Ricambio ROYAL blu cm 40 con velcro	TRV00240.B	30	
	MicroBras ricambio in microfibra con strisce abrasive cm 40 con velcro	TRV00340	30	
	MicroBras ricambio in microfibra con strisce abrasive cm 60 con velcro	TRV00360	30	
	Ricambio in cotone e poliestere grigio ad anello chiuso cm 40 con velcro	TRV00440	30	
	Ricambio in cotone e poliestere grigio ad anello chiuso cm 60 con velcro	TRV00460	30	
	Ricambio in cotone ad anello chiuso cm 40 con velcro	TRV00540	30	
	Ricambio in cotone ad anello chiuso cm 60 con velcro	TRV00560	30	
	Ricambio in microfibra vaporizzata ad anello chiuso cm 40 con velcro	TRV00640	30	
	Ricambio in microfibra vaporizzata ad anello chiuso cm 60 con velcro	TRV00660	30	

	Descrizione	codice	q.tà	prezzo unit.
	Microdama ricambio con inserti abrasivi cm 40 con velcro	TRV00740	30	
	Microdama ricambio con inserti abrasivi cm 60 con velcro	TRV00760	30	
	MicroMix ricambio in microfibra e cotone ad anello chiuso cm 40 con velcro	TRV00840	30	
	MicroMix ricambio in microfibra e cotone ad anello chiuso cm 60 con velcro	TRV00860	30	

Ricambi per VOLO con **KLETTOSTAR BINDER**

	Descrizione	codice	q.tà	prezzo unit.
	MicroDuo ricambio in microfibra vaporizzata ad anello chiuso con inserto Microdama cattura sporco cm 40 con Klettostar Binder	TRVB0100	30	
	MicroDuo - Royal Ricambio in microfibra ad anello chiuso con inserto Microdama cattura sporco cm 40 con Klettostar Binder	TRVB0400	30	
	MicroMy ricambio in microfibra bianca cm 40 con Klettostar Binder	TRVB0240	30	
	MicroMy ricambio in microfibra bianca cm 60 con Klettostar Binder	TRVB0260	30	
	Ricambio ROYAL blu cm 40 con Klettostar Binder	TRVB0240.B	30	
	MicroBras ricambio in microfibra con strisce abrasive cm 40 con Klettostar Binder	TRVB0340	30	
	MicroBras ricambio in microfibra con strisce abrasive cm 60 con Klettostar Binder	TRVB0360	30	
	Ricambio in cotone e poliestere grigio ad anello chiuso cm 40 con Klettostar Binder	TRVB0440	30	
	Ricambio in cotone e poliestere grigio ad anello chiuso cm 60 con Klettostar Binder	TRVB0460	30	

Descrizione	codice	q.tà	prezzo unit.
 Ricambio in cotone ad anello chiuso cm 40 con Klettostar Binder	TRVB0540	30	
 Ricambio in microfibra vaporizzata ad anello chiuso cm 40 con Klettostar Binder	TRVB0560	30	
 Ricambio in microfibra vaporizzata ad anello chiuso cm 60 con Klettostar Binder	TRVB0640	30	
 Ricambio in microfibra vaporizzata ad anello chiuso cm 60 con Klettostar Binder	TRVB0660	30	
 Microdama ricambio con inserti abrasivi cm 40 con Klettostar Binder	TRVB0740	30	
 Microdama ricambio con inserti abrasivi cm 60 con Klettostar Binder	TRVB0760	30	
 Ricambio in microfibra e cotone poliestere ad anello chiuso cm 40 con Klettostar Binder	TRVB0840	30	
 Ricambio in microfibra e cotone poliestere ad anello chiuso cm 60 con Klettostar Binder	TRVB0860	30	
Micro Color ricambio in microfibra ad anello chiuso - blu cm 40 con Klettostar Binder	TRVB011B	30	
Micro Color ricambio in microfibra ad anello chiuso - rosso cm 40 con Klettostar Binder	TRVB011R	30	
Micro Color ricambio in microfibra ad anello chiuso - verde cm 40 con Klettostar Binder	TRVB011G	30	
Micro Color ricambio in microfibra ad anello chiuso - giallo cm 40 con Klettostar Binder	TRVB011Y	30	



EU Ecolabel IT/016/041

Descrizione	codice	q.tà	prezzo unit.
 Ricambio in microfibra cm 40 con Klettostar Binder Colore blu	TRV00940B	30	
 Ricambio in microfibra cm 40 con Klettostar Binder Colore rosso	TRV00940R	30	
 Ricambio in microfibra cm 40 con Klettostar Binder Colore verde	TRV00940G	30	
 Ricambio in microfibra cm 40 con Klettostar Binder Colore giallo	TRV00940Y	30	

Scrub, panni e tamponi per VOLO

Descrizione	codice	q.tà	prezzo unit.
 SCRUB M cm 23 portatampone in plastica con maniglia	A15512	10	
 SCRUB M cm 23 portatampone in plastica con snodo	A15513	10	
 Tampone abrasivo per VOLO da 23 cm cm 25 - verde	T0201101	12	
cm 25 - marrone	T0201102	12	
cm 25 - nero	T0201103	12	
cm 25 - bianco	T0201104	12	
 Glass Pad cm 32 pad in microfibra con velcro adatto alla pulizia delle superfici in vetro compatibile con VOLO M cm 30	T0200934	30	
 Pad Plus Micromy cm 32 pad bianco a riccio con velcro adatto alla pulizia delle superfici in vetro compatibile con VOLO M cm 30	T0201034	30	



Descrizione	codice	q.tà	prezzo unit.
VOLO SPUGNA telaio in alluminio con velcro e spugna, clips fermapanno in gomma e snodo Easy Lock terminali obliqui			
cm 40	A0201001	10	
cm 50	A0200101	10	



SPRY GO – attrezzo dotato di manico con serbatoio, impugnatura ergonomica e pulsante rilascio prodotto a 3 vie	APDEW001	1	
--	-----------------	---	--



Attrezzo in plastica per panno con spugna			
cm 40	APS0140A	6	
cm 55	APS0160A	6	



Spugne con velcro per VOLO			
cm 40	A0202201	20	
cm 50	A0201101	20	
cm 60	A0201601	20	



Panno ECO in polipropilene impregnato Confezionato in 20 buste da 50 panni			
cm 60x17	T0201417	1.000	
cm 60x22	T0201422	1.000	
cm 60x30	T0201430	1.000	



Velcro per Volo			
cm 40 (pezzo singolo)	M30145	1	
cm 40 (al metro)	M30145GR		



- Ergonomico**
- Indeformabile**
- Robusto**
- Veloce**



Descrizione	codice	q.tà	prezzo unit.
K-MOP pinza per kentucky mop industriali			
ghiera arancione	A0300101	50	
ghiera gialla	A0300101Y	50	
ghiera verde	A0300101G	50	
ghiera rossa	A0300101R	50	
ghiera blu	A0300101B	50	

	Dimensioni prodotto	Peso	Imballo dimensione e volume
K-MOP	180x160 mm	0,100 kg	210x800x250h mm 0,042 mc

MOP INDUSTRIALI



Descrizione	codice	q.tà	prezzo unit.
Mop cotone a filo ritorto aperto - senza banda			
350 gr	T0300135	50	
400 gr	T0300140	50	
450 gr	T0300145	50	
Mop cotone a filo ritorto aperto - con banda			
350 gr	T0300235	50	
400 gr	T0300240	50	
450 gr	T0300245	50	
Micro Mop - mop in microfibra mista poliammide			
250 gr	T0300528	30	
Mop in microfibra mista poliammide			
350 gr	T0300535	30	
Mop in TNT ritorto			
220 gr	T0300422	50	
250 gr	T0300425	50	
280 gr	T0300428	50	



Descrizione	codice	q.tà	prezzo unit.
Mop cotone a filo ritorto aperto - senza banda certificato ECOLABEL			
350 gr	T0300135.EL	50	
400 gr	T0300140.EL	50	
Mop cotone a filo ritorto aperto - con banda certificato ECOLABEL			
350 gr	T0300235.EL	50	
400 gr	T0300240.EL	50	

MOP CON CIOTOLA



Descrizione	codice	q.tà	prezzo unit.
Mop cotone filo grosso, a vite			
250 gr	T0400124	50	
280 gr	T0400280	50	
Super soft - mop cotone filo fine, a vite			
240 gr	T0600240	50	
280 gr	T0600280	50	
330 gr	T0600330	50	
Micro Strips mop in microfibra mista poliammide, a vite			
180 gr	T0400318	30	
200 gr	T0400320	30	
TexPlus - Mop in Tnt ritorto a vite			
150 gr	T0400514	25	
180 gr	T0400518	25	

MOP PER MONOSPAZZOLA



Descrizione	codice	q.tà	prezzo unit.
Mop in cotone Ø13"			
33 cm	TMS002	10	
43 cm	TMS001	10	
Mop in microfibra Ø17"			
33 cm	TMS003	10	
43 cm	TMS004	10	

SACCHI PER LAVAGGIO MOP



Descrizione	codice	q.tà	prezzo unit.
Sacco per lavaggio MOP 70Lt con laccio			
blu	TA0070B	10	
giallo	TA0070Y	10	
rosso	TA0070R	10	
verde	TA0070G	10	
Sacco per lavaggio MOP 90Lt con laccio			
blu	TA0090B	10	
giallo	TA0090Y	10	
rosso	TA0090R	10	
verde	TA0090G	10	
Sacco per lavaggio MOP neutro			
70Lt	TA0170N	10	
90Lt	TA0190N	10	
Sacco per lavaggio MOP 35Lt con laccio e anelli per carrello OPERA			
blu	TA0035B	10	
giallo	TA0035Y	10	
rosso	TA0035R	10	
verde	TA0035G	10	
Sacco per lavaggio MOP 120Lt + sacco porta panni per carrello OPERA			
	TA00120	10	



AMBO-NEMO

SECCHI LAVAGGIO



-  **Ergonomico**
-  **Universale**
-  **Robusto**



Migliore igiene: le superfici dei secchi sono trattate in modalità Easy&Clean per migliorarne la pulibilità. La griglia sul fondo separa il mop dai residui di lavaggio ottimizzando pulizia e igiene.



Strizzino rialzato e **rinforzato**. Realizzato in PP caricato FV, tanto rigido da facilitare la strizzatura. La posizione è rialzata in modo da non ridurre la capienza effettiva del secchio.



Doppio secchio a vasche differenziate grazie alla **superiore capienza** di acqua pulita (8 lt + 7lt acqua sporca) consente una maggiore autonomia operativa.



Descrizione	codice	q.tà	prezzo unit.
AMBO secchio Lt 15 doppiavasca in PP completo di strizzino	S0400101	10	
NEMO secchio Lt 12 in PP completo di strizzino	S0400201	10	
Secchio Lt 15 doppiavasca in PP	S0400301	10	
Secchio Lt 12 in PP	S0400401	10	
Strizzino in PP per secchi AMBO e NEMO	S0400501	1	
Griglia salva sporco per secchi AMBO e NEMO	S0400601	1	

AMBO NEMO
SPINGIACQUA

SURF

SPINGIACQUA

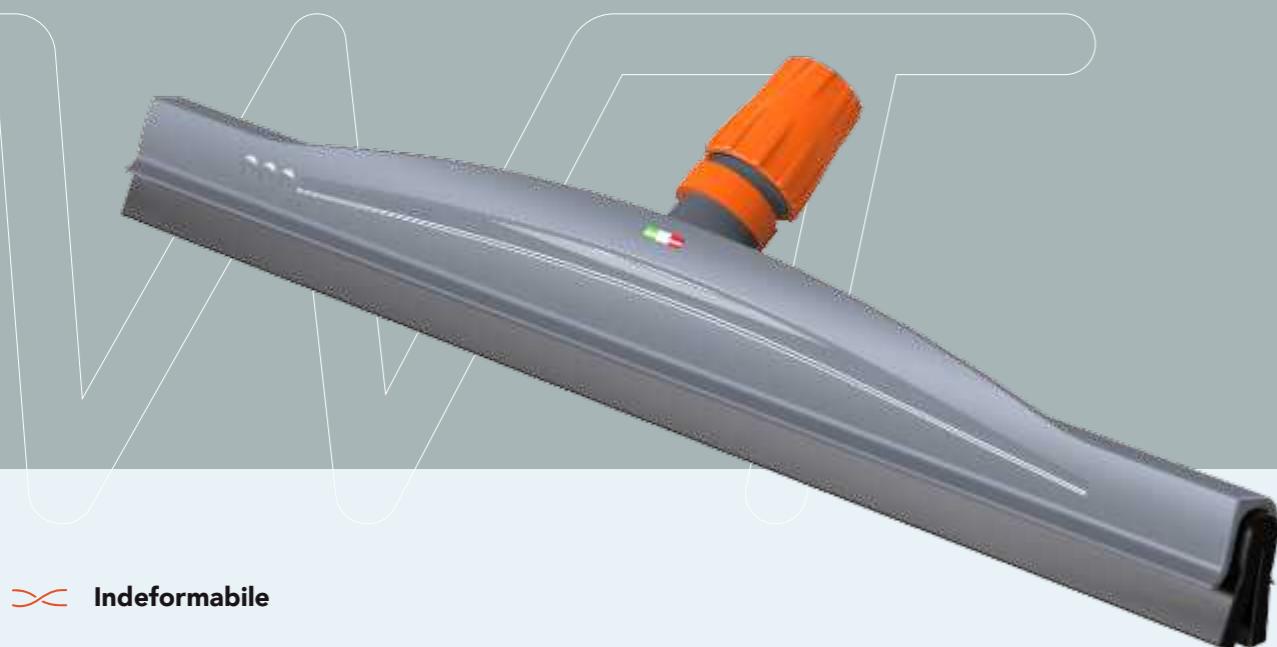

 **Indeformabile**

 **Robusto**

 **Veloce**



Surf: il particolare profilo ad onda e l'aletta posta sopra la gomma limitano la fuoriuscita di schizzi dopo il passaggio. **Lavoro più veloce** e preciso anche su superfici irregolari o in presenza di eccessi d'acqua.

Ferma Panno: qualora si desiderasse **abbinare** lo spingiacqua ad un panno, gli appositi fermagli posti ai lati dell'attrezzo ne permettono il fissaggio.

Gomma: la particolare formulazione a struttura cellulare chiusa e la sezione maggiorata delle gomme surf ne migliorano la capacità di gestione dei liquidi e la **durata d'esercizio** e l'efficacia della lamina.



Descrizione	codice	q.tà	prezzo unit.
SURF spingiacqua in plastica e gomma mousse nera con chiusura universale a ghiera			
cm 45	A0500401	10	
cm 55	A0500501	10	
cm 75	A0500701	10	
SURF spingiacqua in plastica e gomma mousse rossa con chiusura universale a ghiera per officine			
cm 45	A050180R	10	
cm 55	A050190R	10	
cm 75	A050200R	10	
SURF spingiacqua in plastica, gomma mousse bianca con chiusura universale a ghiera per uso alimentare			
cm 45	A0502101W	10	
cm 55	A0502201W	10	
cm 75	A0502301W	10	
Spingiacqua in metallo, gomma mousse nera			
cm 45	A0501401	12	
cm 55	A0501501	12	
cm 75	A0501701	12	
Ghiera universale			
Arancione	A0300401	10	
Blu	A030040B	10	
Rossa	A030040R	10	
Verde	A030040G	10	
Gialla	A030040Y	10	



SCOPE

ALZAIMMONDIZIA E PIUMINI



Descrizione	codice	q.tà	prezzo unit.
SCOPA INDUSTRIALE in PP riciclato, attacco INCLINATO snodo universale			
cm 45	SCP324	6	
cm 60	SCP325	6	
SCOPA INDUSTRIALE in PP riciclato, attacco VERTICALE snodo universale			
cm 35	SCP135	6	
SCOPA CLASSIC 35 cm	SCP106	10	
SPAZZINA scopa in plastica per esterni con chiusura universale a ghiera	A0500302	24	
GARDEN scopa in plastica per esterni	A0500402	24	



Descrizione	codice	q.tà	prezzo unit.
MAXI Alzaimmondizia con manico	A0211401	6	
FLY Alzaimmondizia basculante con scopino	AIS001A	6	
STRONG Alzaimmondizia con manico	A0201201	6	
FLEX attrezzo per lo spolvero completo di ricambio in microfibra	AF01	12	
Ricambio in microfibra per FLEX	AF02	12	
DUST attrezzo per lo spolvero completo di piumino in acrilico	AF03	10	



MANICI

Descrizione

codice

q.tà

prezzo unit.

Manici in **ALLUMINIO** con impugnatura ergonomica



Manico in alluminio
con impugnatura ergonomica Ø 23mm
L. 145 cm con foro

A0100601

25



tappo arancione

A0100601B

25



tappo blu

A0100601R

25



tappo rosso



Manico in alluminio
con vite L.140 cm ed impugnatura ergonomica

AMA00214

25



tappo arancione

AMA00214B

25



tappo blu

Manici in **ALLUMINIO** con impugnatura standard



Manico telescopico in alluminio
con cono e foro L.160cm (2x80 cm)

AMA00217

10



Manico telescopico in alluminio
con vite L.160cm (2x80 cm)

AMA00316

10



Manico in alluminio Ø23mm - L. 150cm

con vite

AMA00114

30

con foro

AMA00113

30

Manici professionali in **METALLO**



Manico in metallo nero
Ø 23mm x L.130cm con vite

AMA712

12



Manico in metallo nero
Ø 23mm x L.150cm con vite

AMA715

12

Manici professionali in **LEGNO**



Manico in legno
Ø 23mm, L.150cm con foro e vite

A0100701

30



Manico in legno per scopa SPAZZINA con foro
Ø25mm, L.150cm

A0500305

24

OPERA

CARRELLI DI SERVIZIO, LAVAGGIO, SANITÀ E HOTEL



OPERA

CARRELLI DI SERVIZIO, LAVAGGIO, SANITÀ E HOTEL

La linea OPERA rappresenta la punta di diamante nella vasta gamma di prodotti TWT sia per tasso di sviluppo tecnico che per successo di vendita.

TWT mette a disposizione dei propri clienti la linea di carrelli multiuso più moderna e funzionale oggi presente sul mercato: attrezzi ad elevato impatto estetico che migliorano la qualità del lavoro e l'immagine delle aziende che li utilizzano. OPERA è versatile, si adatta velocemente a qualsiasi esigenza e necessità di spostamento, rispondendo così alle necessità dei vari settori.



LAVAGGIO



SANITÀ



SERVIZIO



HO.RE.CA.

-  **Solido**
-  **Maneggevole**
-  **Facile da pulire**
-  **Versatile**
-  **Silenzioso**
-  **Compatto**



OPERA spicca anche per la dotazione di accessori intelligenti: come il comodo portadocumenti o porta tablet trasparente (con chiave), posto sopra il coperchio per una migliore igiene, o l'innovativo porta scope a scomparsa che alloggia fino a due telai con i relativi ricambi. La sicurezza è un fattore importante in molti ambienti, da quello sanitario ai locali frequentati da bambini: con Opera i vani possono essere chiusi a chiave per evitare l'accesso a detersivi, accessori o altri strumenti a chi non è autorizzato.

OPERA

CARRELLI DI SERVIZIO, LAVAGGIO, SANITÀ E HOTEL

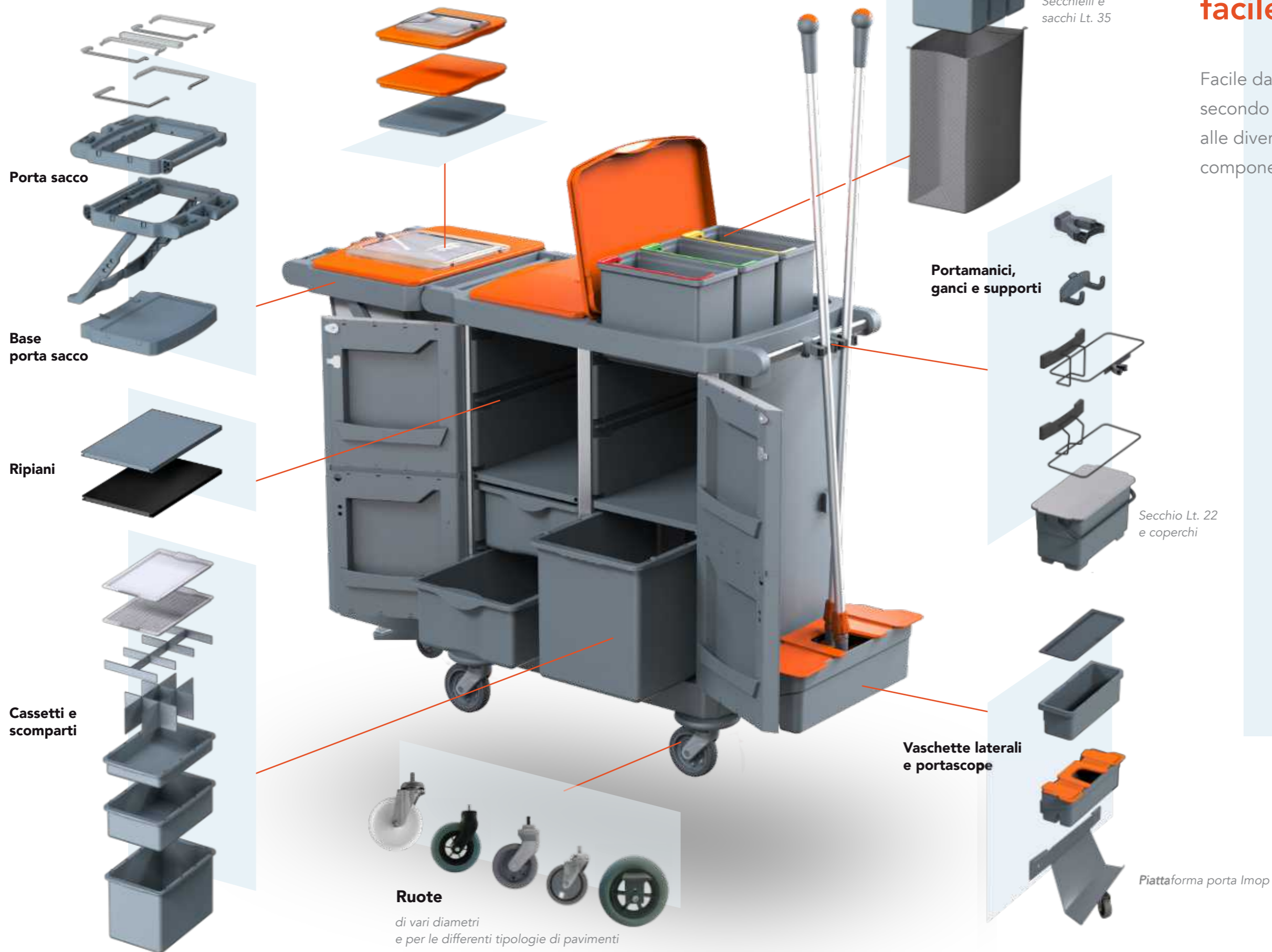

**Modulare, scalabile,
facile da adattare.**

Facile da costruire e configurabile secondo le tue esigenze, grazie alle diverse opzioni disponibili tra componenti ed accessori.

TWT
Tools Technology

SPEED SYSTEM

Speed System, agile nel movimento: il motore che spinge per te.

Speed System è un avanzato sistema di movimentazione motorizzata, un modulo applicabile su tutti i carrelli Opera aventi pannellature laterali.

È progettato per spostare facilmente carrelli pesanti (peso fino a 200kg) su pavimenti o dossi (inclinati fino al 10%).



- Attivazione circuito elettrico con chiave
- Variazione continua della velocità sulla manopola
- Pulsante di movimento avanti e indietro
- Dotato di grande manovrabilità grazie alla ruota di trazione posta in senso opposto a quello di spinta e al nuovo manubrio in metallo.
- Dotato di 2 freni di sicurezza: elettrofreno gestito dall'acceleratore e un freno meccanico direzionale gestito dall'operatore. Questa configurazione garantisce un elevato standard di sicurezza

Autonomia di carica sempre sotto controllo
Fino a 40 km di autonomia grazie alla batteria ad alta capacità (12V, 27Ah)
Carica residua sempre visibile, monitorabile dal display numerico

Semplice ed efficace, anche in termini di costo: i componenti elettrici e meccanici del sistema sono stati miniaturizzati e integrati, il minimo spazio di carico è stato liberato; la bassa tensione di funzionamento limita i rischi per gli operatori. Regolatore di trazione manuale con una velocità massima di 7km/h a carico medio. Chiave elettronica di sicurezza in metallo estraibile per evitare utilizzi impropri

- Solido**
- Maneggevole**
- Silenzioso**
- Compatto**

SPEED SYSTEM è disponibile per OPERA e OPERA ReUse. Chiedi info sui modelli predisposti.



Sistema di trazione completo
1.800,00 €



Chiave elettronica di accensione e regolazione velocità con pulsante per l'arresto immediato



Pulsante avvio motore



Presca elettrica per la carica

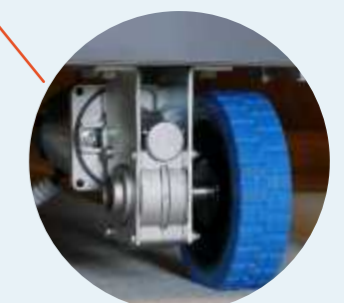

Motore elettrico a lunga durata con ruota motorizzata integrata Ø150mm



Operatore efficiente: zero fatica e rapidità nello spostamento



OP0100AR

Elementi COMPRESI nella configurazione standard

Kit base in PP completo di tappi e piastre
Mostrina copri coda di rondine in PP per base
Ruote ø100mm in metallo 10x47 mm
Kit supporti in alluminio anodizzato 810 mm
Kit mezzo top in PP completo di tappi e piastre
Bloccasacco 120 Lt (1pz) - grigio
Kit ancoraggio sacco 6 pz
Kit maniglia di spinta in alluminio anodizzato completo di supporti in PP
Supporto vaschetta girevole in metallo verniciato - sinistro
Supporto vaschetta girevole in metallo verniciato - destro
Vaschetta in PP 31x22xh12cm - manico arancione
Supporto strizzatore in metallo verniciato ø20mm
Strizzatore Prexa
Secchio Lt 15 in PP - manico arancione
Secchio Lt 15 in PP - manico blu
Aggancio portasegnaletto di pericolo in ABS a doppio uncino
Attacco portamanico FixT in ABS con rullino in gomma antiscivolo

codice	q.tà	prezzo unit.
OPK00020	1	
OPABA800	4	
MO201RU3	4	
OPK05020	4	
OPK05240	1	
OPA0066S	2	
OPK00120	1	
OPK05110	1	
OPASX86S	1	
OPADX86S	1	
S0202001	2	
OPK05270	1	
S0100201	1	
S0201501	1	
S020150B	1	
OPA00990	1	
OPA00820	1	

Elementi OPTIONAL

Sacco con zip frontale plastificato 120lt logo TWT - grigio

codice	q.tà	prezzo unit.
OPA00880	1	



OP0400AR

Elementi COMPRESI nella configurazione standard

Kit base in PP completo di tappi e piastre
Mostrina copri coda di rondine in PP per base
Ruote ø100mm in metallo 10x47 mm
Kit supporti in alluminio anodizzato 810 mm
Kit mezzo top in PP completo di tappi e piastre
Bloccasacco 120 Lt (1pz) - grigio
Kit ancoraggio sacco 6 pz
Kit maniglia di spinta in alluminio anodizzato completo di supporti in PP
Supporto strizzatore in metallo verniciato ø20mm
Strizzatore Prexa
Secchio Lt 15 in PP - manico arancione
Secchio Lt 15 in PP - manico blu
Aggancio portasegnaletto di pericolo in ABS a doppio uncino
Attacco portamanico FixT in ABS con rullino in gomma antiscivolo

codice	q.tà	prezzo unit.
OPK00020	1	
OPABA800	4	
MO201RU3	4	
OPK05020	4	
OPK05240	1	
OPA0066S	2	
OPK00120	1	
OPK05110	1	
OPK05270	1	
S0100201	1	
S0201501	1	
S020150B	1	
OPA00990	1	
OPA00820	1	

Elementi OPTIONAL

Sacco con zip frontale plastificato 120lt logo TWT - grigio
Kit vaschetta porta ricambi in PP 50x19xh16 cm completo di agganci
Sacco con zip laterale plastificato 120Lt - grigio

codice	q.tà	prezzo unit.
OPA00880	1	
OPK00700	2	
OPA00880.L	1	



OP0500AR

Elementi COMPRESI nella configurazione standard	codice	q.tà	prezzo unit.
Kit base in PP completo di tappi e piastre	OPK00020	1	
Mostrina copri coda di rondine in PP per base	OPABA800	2	
Mostrina copri coda di rondine in PP per pannello laterale - destra e sinistra	OPADX800 OPASX800	6	
Ruote ø100mm in metallo 10x47 mm	MO201RU3	4	
Kit base portasacco in PP completa di spina e tappi	OPK05160	1	
Kit supporti in alluminio anodizzato 810 mm	OPK05020	4	
Pannello di chiusura posteriore in ABS	OPKSX030	1	
Pannello di tamponamento laterale con code di rondine in PP	OPK00040	4	
Porta con chiusura a chiave in ABS - sinistra	OPKSX220	1	
Kit Top doppio in PP completo di tappi e piastre	OPK05060	1	
Bloccasacco 120 Lt (1pz) - grigio	OPA0066S	2	
Kit ancoraggio sacco 6pz	OPK00120	1	
Kit maniglia di spinta in alluminio anodizzato completo di supporti in PP	OPK05110	2	
Coperchio ammortizzato in PP	OPK0010A	1	
Coperchio ammortizzato in PP portadocumenti o tablet trasparente	OPK0021A	1	
Ripiano in PP 32x50 cm	OPK00070	1	
Secchiello Lt 7 in PP - manico rosso	OPK0013R	1	
Secchiello Lt 7 in PP - manico blu	OPK0013B	1	
Secchiello Lt 7 in PP - manico giallo	OPK0013Y	1	
Supporto strizzatore in metallo verniciato ø20mm	OPK05270	1	
Strizzatore Prexa	S0100201	1	
Secchio Lt 15 in PP - manico arancione	S0201501	1	
Secchio Lt 15 in PP - manico blu	S020150B	1	
Aggancio portasegnaletto di pericolo in ABS a doppio uncino	OPA00990	1	
Attacco portamanico FixT in ABS con rullino in gomma antiscivolo	OPA00820	1	

Elementi OPTIONAL

Sacco con zip frontale plastificato 120lt logo TWT - grigio

codice	q.tà	prezzo unit.
OPA00880	1	

Dimensioni prodotto 1270x710x1030 mm **Peso** 32 kg **Imballo** 1140x800x500 mm **Volume** 0,456 mc



OP0600AR

Elementi COMPRESI nella configurazione standard	codice	q.tà	prezzo unit.
Kit base in PP completo di tappi e piastre	OPK00020	1	
Mostrina copri coda di rondine in PP per base	OPABA800	2	
Ruote ø100mm in metallo 10x47 mm	MO201RU3	4	
Kit base portasacco in PP completa di spina e tappi	OPK05160	1	
Kit supporti in alluminio anodizzato 810 mm	OPK05020	4	
Kit Top doppio in PP completo di tappi e piastre	OPK05060	1	
Bloccasacco 120 Lt (1pz) - grigio	OPA0066S	2	
Kit ancoraggio sacco 6pz	OPK00120	1	
Kit maniglia di spinta in alluminio anodizzato completo di supporti in PP	OPK05110	2	
Ripiano in PP 32x50 cm	OPK00070	1	
Secchiello Lt 7 in PP - manico rosso	OPK0013R	1	
Secchiello Lt 7 in PP - manico blu	OPK0013B	1	
Cassetto Lt 10 in PP 45x29xh8,5 cm	OPA00760	1	
Supporto portacassetto in ABS con vite inox	OPA0070S	8	
Supporto strizzatore in metallo verniciato ø20mm	OPK05270	1	
Strizzatore Prexa	S0100201	1	
Secchio Lt 15 in PP - manico arancione	S0201501	1	
Secchio Lt 15 in PP - manico blu	S020150B	1	
Aggancio portasegnaletto di pericolo in ABS a doppio uncino	OPA00990	1	
Attacco portamanico FixT in ABS con rullino in gomma antiscivolo	OPA00820	1	

Elementi OPTIONAL

Sacco con zip frontale plastificato 120lt logo TWT - grigio

codice	q.tà	prezzo unit.
OPA00880	1	

Dimensioni prodotto 1270x710x1220 mm **Peso** 21 kg **Imballo** 1000x700x500 mm **Volume** 0,350 mc



OP0700AR

Elementi COMPRESI nella configurazione standard

Kit base in PP completo di piastre
Mostrina copri coda di rondine in PP per base
Ruote ø100mm in metallo 10x47 mm
Kit supporti in alluminio anodizzato 810 mm
Kit Top doppio in PP completo di tappi e piastre
Bloccasacco 120 Lt (1 pz) - grigio
Kit ancoraggio sacco 6 pz
Kit maniglia di spinta in alluminio anodizzato completo di supporti in PP
Coperchio ammortizzato in PP
Cassetto Lt 10 in PP 45x29xh8,5 cm
Supporto portacassetto in ABS con vite inox
Secchiello Lt 7 in PP - manico rosso
Secchiello Lt 7 in PP - manico blu
Secchiello Lt 7 in PP - manico giallo
Aggancio portasegnaletto di pericolo in ABS a doppio uncino
Attacco portamanico FixT in ABS con rullino in gomma antiscivolo

codice	q.tà	prezzo unit.
OPK00030	1	
OPABA800	4	
MO201RU3	4	
OPK05020	6	
OPK05060	1	
OPA0066S	2	
OPK00120	1	
OPK05110	2	
OPK0010A	1	
OPA00760	1	
OPA0070S	4	
OPK0013R	1	
OPK0013B	1	
OPK0013Y	1	
OPA00990	1	
OPA00820	1	

Elementi OPTIONAL

Sacco con zip frontale plastificato 120lt logo TWT - grigio
Kit vaschetta porta ricambi in PP 50x19xh16 cm completo di agganci

codice	q.tà	prezzo unit.
OPA00880	1	
OPK00700	2	



OP0810AR

Elementi COMPRESI nella configurazione standard

Kit base in PP completo di tappi e piastre
Mostrina copri coda di rondine in PP per base
Mostrina copri coda di rondine in PP per pannello laterale - destra e sinistra
Ruote ø100mm in metallo 10x47 mm
Kit base portasacco in PP completo di spina e tappi
Kit supporti in alluminio anodizzato 810 mm
Pannello di tamponamento laterale con code di rondine in PP
Kit Top doppio in PP completo di tappi e piastre
Bloccasacco 120 Lt (1pz) - grigio
Kit ancoraggio sacco 6pz
Kit maniglia di spinta in alluminio anodizzato completo di supporti in PP
Ripiano in PP 32x50 cm
Cassetto Lt 20 in PP 45x29xh16 cm
Secchiello Lt 7 in PP - manico rosso
Secchiello Lt 7 in PP - manico blu
Secchiello Lt 7 in PP - manico giallo
Aggancio portasegnaletto di pericolo in ABS a doppio uncino
Attacco portamanico FixT in ABS con rullino in gomma antiscivolo

codice	q.tà	prezzo unit.
OPK00020	1	
OPABA800	2	
OPADX800	6	
OPASX800	6	
MO201RU3	4	
OPK05160	1	
OPK05020	4	
OPK00040	4	
OPK05060	1	
OPA0066S	2	
OPK00120	1	
OPK05110	2	
OPK00070	1	
OPA00770	1	
OPK0013R	1	
OPK0013B	1	
OPK0013Y	1	
OPA00990	1	
OPA00820	1	

Elementi OPTIONAL

Sacco con zip frontale plastificato 120lt logo TWT - grigio

codice	q.tà	prezzo unit.
OPA00880	1	



OP0900AR

Elementi COMPRESI nella configurazione standard

- Kit base in PP completo di tappi e piastre
- Mostrina copri coda di rondine in PP per base
- Mostrina copri coda di rondine in PP per pannello laterale - destra e sinistra
- Ruote ø100mm in metallo 10x47 mm
- Kit supporti in alluminio anodizzato 810 mm
- Pannello di tamponamento laterale con code di rondine in PP
- Kit Top doppio in PP completo di tappi e piastre
- Bloccasacco 120 Lt (1pz) - grigio
- Kit ancoraggio sacco 6 pz.
- Kit maniglia di spinta in alluminio anodizzato completo di supporti in PP
- Coperchio ammortizzato in PP portadocumenti o tablet trasparente
- Ripiano in PP 32x50 cm
- Cassetto Lt 20 in PP 45x29xh16 cm
- Cassetto Lt 40 in PP 45x29xh33 cm
- Secchiello Lt 7 in PP - manico rosso
- Secchiello Lt 7 in PP - manico blu
- Secchiello Lt 7 in PP - manico giallo
- Aggancio portasegnaletto di pericolo in ABS a doppio uncino
- Attacco portamanico FixT in ABS con rullino in gomma antiscivolo

codice	q.tà	prezzo unit.
OPK00020	1	
OPABA800	4	
OPADX800 OPASX800	6	
MO201RU3	4	
OPK05020	4	
OPK00040	4	
OPK05060	1	
OPA0066S	2	
OPK00120	1	
OPK05110	2	
OPK0021A	1	
OPK00070	1	
OPA00770	1	
OPA00780	1	
OPK0013R	1	
OPK0013B	1	
OPK0013Y	1	
OPA00990	1	
OPA00820	1	

Elementi OPTIONAL

- Sacco con zip frontale plastificato 120lt logo TWT - grigio

codice	q.tà	prezzo unit.
OPA00880	1	

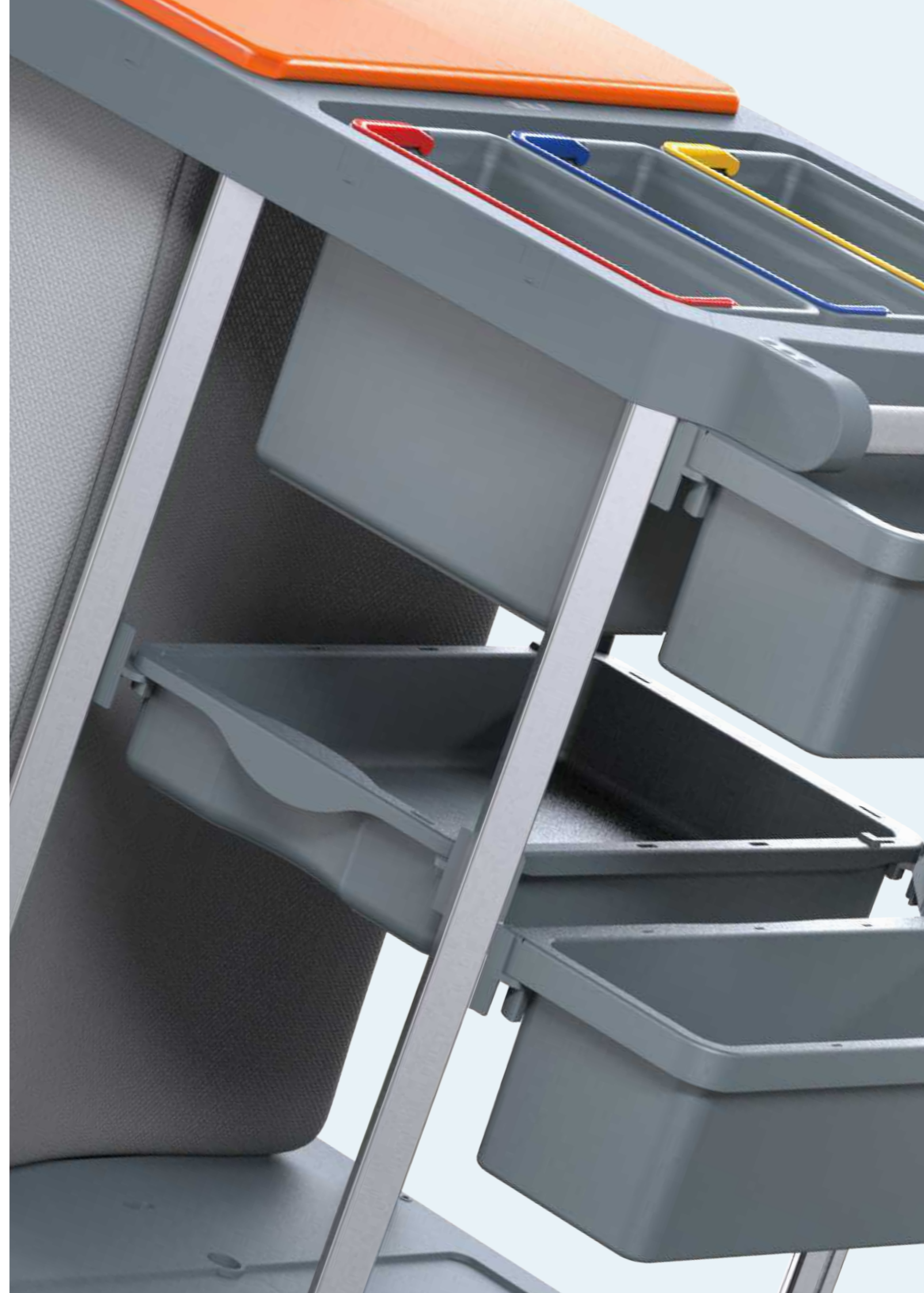



OP1100AR

Elementi COMPRESI nella configurazione standard	codice	q.tà	prezzo unit.
Kit base in PP completo di tappi e piastre	OPK00020	1	
Mostrina copri coda di rondine in PP per base	OPABA800	2	
Mostrina copri coda di rondine in PP per pannello laterale - destra e sinistra	OPADX800 OPASX800	6	
Ruote Silent Wheel ø125mm in plastica	OPA00740	4	
Paracolpo ø155mm per ruota da ø125 mm in PP - grigio	OPA00320	4	
Kit base portasacco in PP completo di spina e tappi	OPK05160	1	
Supporto sacco Lt 120 in PP completo di sostegno laterale e anelli bloccasacco	OPKC5155	1	
Kit supporti in alluminio anodizzato 810 mm	OPK05020	4	
Pannello di tamponamento laterale con code di rondine in PP	OPK00040	4	
Pannello di chiusura posteriore in ABS	OPKSX030	1	
Porta con chiusura a chiave in ABS - sinistra	OPKSX220	1	
Kit mezzo top in PP completo di tappi e piastre	OPK05240	1	
Coperchio ammortizzato in PP	OPK0010A	1	
Coperchio ammortizzato in PP con portadocumenti trasparente con chiusura a chiave	OPK0021A	1	
Ripiano in PP 32x50cm	OPK00070	1	
Supporto strizzatore in metallo verniciato ø20mm	OPK05270	1	
Strizzatore Prexa	S0100201	1	
Secchio Lt 15 in PP - manico arancione	S0201501	1	
Secchio Lt 15 in PP - manico blu	S020150B	1	
Aggancio portasegnaletto di pericolo in ABS a doppio uncino	OPA00990	1	
Attacco portamanico FixT in ABS con rullino in gomma antiscivolo	OPA00820	1	
Elementi OPTIONAL	codice	q.tà	prezzo unit.
Sacco con zip frontale plastificato 120lt logo TWT - grigio	OPA00880	1	
Apertura coperchio a pedale	OPK12005	1	
Ruota Silent Wheel ø80mm per base portasacco	S020180G	1	

Dimensioni prodotto 1410x710x1070 mm **Peso** 33,5 kg **Imballo** 1140x800x500 mm Volume 0,456 mc



OP1200AR

Elementi COMPRESI nella configurazione standard	codice	q.tà	prezzo unit.
Kit base in PP completo di tappi e piastre	OPK00020	1	
Mostrina copri coda di rondine in PP per base	OPABA800	2	
Mostrina copri coda di rondine in PP per pannello laterale - destra e sinistra	OPADX800 OPASX800	6	
Ruote Silent Wheel ø125mm in plastica	OPA00740	4	
Paracolpo ø155mm per ruota da ø125 mm in PP - grigio	OPA00320	4	
Kit base portasacco in PP completo di spina e tappi	OPK05160	1	
Supporto sacco Lt 120 in PP completo di sostegno laterale e anelli bloccasacco	OPKC5155	1	
Kit supporti in alluminio anodizzato 810 mm	OPK05020	4	
Pannello di tamponamento laterale con code di rondine in PP	OPK00040	4	
Pannello di chiusura posteriore in ABS	OPKSX030	1	
Porta con chiusura a chiave in ABS - sinistra	OPKSX220	1	
Kit mezzo top in PP completo di tappi e piastre	OPK05240	1	
Coperchio ammortizzato in PP	OPK0010A	1	
Coperchio ammortizzato in PP con portadocumenti trasparente con chiusura a chiave	OPK0021A	1	
Ripiano in PP 32x50cm	OPK00070	2	
Cassetto 20lt in PP 45x29x16 cm	OPA00770	1	
Cassetto 40lt in PP 45x29x33 cm	OPA00780	1	
Secchiello Lt 7 in PP - manico rosso	OPK0013R	1	
Secchiello Lt 7 in PP - manico blu	OPK0013B	1	
Secchiello Lt 7 in PP - manico giallo	OPK0013Y	1	
Supporto strizzatore in metallo verniciato ø20mm	OPK05270	1	
Strizzatore Prexa	S0100201	1	
Secchio Lt 15 in PP - manico arancione	S0201501	1	
Secchio Lt 15 in PP - manico blu	S020150B	1	
Aggancio portasegnaletto di pericolo in ABS a doppio uncino	OPA00990	1	
Attacco portamanico FixT in ABS con rullino in gomma antiscivolo	OPA00820	1	
Elementi OPTIONAL	codice	q.tà	prezzo unit.
Sacco con zip frontale plastificato 120lt logo TWT - grigio	OPA00880	1	

Dimensioni prodotto 1410x710x1070 mm **Peso** 37 kg **Imballo** 1140x800x500 mm Volume 0,456 mc



OP2100AR

Elementi COMPRESI nella configurazione standard	codice	q.tà	prezzo unit.
Kit base in PP completo di tappi e piastre	OPK00020	1	
Mostrina copri coda di rondine in PP per base	OPABA800	4	
Mostrina copri coda di rondine in PP per pannello laterale - destra e sinistra	OPADX800 OPASX800	8	
Ruote Silent Wheel ø125mm in plastica	OPA00740	4	
Paracolpo ø155mm per ruota da ø125 mm in PP - grigio	OPA00320	4	
Kit supporti in alluminio anodizzato 810 mm	OPK05020	4	
Pannello di tamponamento laterale con code di rondine in PP	OPK00040	4	
Pannello di chiusura posteriore in ABS	OPKSX030	1	
Porta con chiusura a chiave in ABS - sinistra	OPKSX220	1	
Kit mezzo top in PP completo di tappi e piastre	OPK05240	1	
Bloccasacco 120 Lt (1pz) - grigio	OPA0066S	2	
Kit ancoraggio sacco 6pz	OPK00120	1	
Kit maniglia di spinta in alluminio anodizzato completo di supporti in PP	OPK05110	1	
Coperchio in PP ammortizzato	OPK0010A	1	
Supporto strizzatore in metallo verniciato ø20mm	OPK05270	1	
Strizzatore Prexa	S0100201	1	
Secchio Lt 15 in PP - manico arancione	S0201501	1	
Secchio Lt 15 in PP - manico blu	S020150B	1	
Aggancio portasegnale di pericolo in ABS a doppio uncino	OPA00990	1	
Attacco portamanico FixT in ABS con rullino in gomma antiscivolo	OPA00820	1	

Dimensioni prodotto 940x710xh1070 mm **Peso** 29 kg **Imballo** 1000x700xh500 mm **Volume** 0,350 mc



OP2200AR

Elementi COMPRESI nella configurazione standard	codice	q.tà	prezzo unit.
Kit base in PP completo di tappi e piastre	OPK00020	1	
Mostrina copri coda di rondine in PP per base	OPABA800	4	
Mostrina copri coda di rondine in PP per pannello laterale - destra e sinistra	OPADX800 OPASX800	8	
Ruote Silent Wheel ø125mm in plastica	OPA00740	4	
Paracolpo ø155mm per ruota da ø125 mm in PP - grigio	OPA00320	4	
Kit supporti in alluminio anodizzato 810mm	OPK05020	4	
Pannello di tamponamento laterale con code di rondine in PP	OPK00040	4	
Kit mezzo top in PP completo di tappi e piastre	OPK05240	1	
Kit maniglia di spinta in alluminio anodizzato completo di supporti in PP	OPK05110	1	
Coperchio ammortizzato in PP	OPK0010A	1	
Ripiano in PP 32x50cm	OPK00070	1	
Cassetto 20lt in PP 45x29xh16 cm	OPA00770	1	
Cassetto 40lt in PP 45x29xh33 cm	OPA00780	1	
Secchiello Lt 7 in PP - manico rosso	OPK0013R	1	
Secchiello Lt 7 in PP - manico blu	OPK0013B	1	
Secchiello Lt 7 in PP - manico giallo	OPK0013Y	1	
Supporto strizzatore in metallo verniciato ø20mm	OPK05270	1	
Strizzatore Prexa	S0100201	1	
Secchio Lt 15 in PP - manico arancione	S0201501	1	
Secchio Lt 15 in PP - manico blu	S020150B	1	
Aggancio portasegnale di pericolo in ABS a doppio uncino	OPA00990	1	
Attacco portamanico FixT in ABS con rullino in gomma antiscivolo	OPA00820	1	

Dimensioni prodotto 940x710xh1070 mm **Peso** 34 kg **Imballo** 1140x800xh500 mm **Volume** 0,456 mc



OP3100AR

Elementi COMPRESI nella configurazione standard	codice	q.tà	prezzo unit.
Kit base in PP completo di piastre	OPK00030	1	
Mostrina copri coda di rondine in PP per base	OPABA800	4	
Mostrina copri coda di rondine in PP per pannello laterale - destra e sinistra	OPADX800 OPASX800	8	
Ruote Silent Wheel ø125mm in plastica	OPA00740	4	
Paracolpo ø155mm per ruota da ø125 mm in PP - grigio	OPA00320	4	
Kit supporti in alluminio anodizzato 810 mm	OPK05020	6	
Pannello di tamponamento laterale con code di rondine in PP	OPK00040	4	
Pannello centrale guida cassette in PP	OPK00050	2	
Pannello di chiusura posteriore in ABS	OPKSX030	2	
Porta con chiusura a chiave in ABS - destra	OPKDX220	1	
Porta con chiusura a chiave in ABS - sinistra	OPKSX220	1	
Kit Top doppio in PP completo di tappi e piastre	OPK05060	1	
Kit maniglia di spinta in alluminio anodizzato completo di supporti in PP	OPK05110	2	
Coperchio ammortizzato in PP	OPK0010A	2	
Ripiano in PP 32x50cm	OPK00070	2	
Aggancio portasegnaletto di pericolo in ABS a doppio uncino	OPA00990	1	
Attacco portamanico FixT in ABS con rullino in gomma antiscivolo	OPA00820	1	

Dimensioni prodotto 990x620x1070 mm Peso 29 kg Imballo 1140x800x500 mm Volume 0,456 mc



OP3200AR

Elementi COMPRESI nella configurazione standard	codice	q.tà	prezzo unit.
Kit base in PP completo di piastre	OPK00030	1	
Mostrina copri coda di rondine in PP per base	OPABA800	4	
Mostrina copri coda di rondine in PP per pannello laterale - destra e sinistra	OPADX800 OPASX800	8	
Ruote Silent Wheel ø125mm in plastica	OPA00740	4	
Paracolpo ø155mm per ruota da ø125 mm in PP - grigio	OPA00320	4	
Kit supporti in alluminio anodizzato 810 mm	OPK05020	6	
Pannello di tamponamento laterale con code di rondine in PP	OPK00040	4	
Pannello centrale guida cassette in PP	OPK00050	2	
Pannello di chiusura posteriore in ABS	OPKSX030	2	
Porta con chiusura a chiave in ABS - destra	OPKDX220	1	
Porta con chiusura a chiave in ABS - sinistra	OPKSX220	1	
Kit Top doppio in PP completo di tappi e piastre	OPK05060	1	
Kit maniglia di spinta in alluminio anodizzato completo di supporti in PP	OPK05110	2	
Coperchio ammortizzato in PP	OPK0010A	2	
Cassetto Lt 40 in PP 45x29xh33 cm	OPA00780	4	
Aggancio portasegnaletto di pericolo in ABS a doppio uncino	OPA00990	1	
Attacco portamanico FixT in ABS con rullino in gomma antiscivolo	OPA00820	1	

Dimensioni prodotto 990x620x1070 mm Peso 33 kg Imballo 1140x800x500 mm Volume 0,456 mc



OP4100AR

Elementi COMPRESI nella configurazione standard	codice	q.tà	prezzo unit.
Kit base in PP completo di piastre	OPK00030	1	
Mostrina copri coda di rondine in PP per base	OPABA800	2	
Mostrina copri coda di rondine in PP per pannello laterale - destra e sinistra	OPADX800 OPASX800	6	
Ruote Silent Wheel ø125mm in plastica	OPA00740	4	
Paracolpo ø155mm per ruota da ø125 mm in PP - grigio	OPA00320	4	
Kit base portasacco in PP completo di spina e tappi	OPK05160	1	
Supporto sacco Lt 120 in PP completo di sostegno laterale e anelli bloccasacco	OPKC5155	1	
Kit supporti in alluminio anodizzato 810 mm	OPK05020	6	
Pannello di tamponamento laterale con code di rondine in PP	OPK00040	4	
Pannello centrale guida cassette in PP	OPK00050	2	
Pannello di chiusura posteriore in ABS	OPKSX030	2	
Porta con chiusura a chiave in ABS - destra	OPKDX220	1	
Porta con chiusura a chiave in ABS - sinistra	OPKSX220	1	
Kit Top doppio in PP completo di tappi e piastre	OPK05060	1	
Kit maniglia di spinta in alluminio anodizzato completo di supporti in PP	OPK05110	1	
Coperchio ammortizzato in PP	OPK0010A	2	
Coperchio ammortizzato in PP portadocumenti o tablet trasparente	OPK0021A	1	
Ripiano in PP 32x50 cm	OPK00070	2	
Aggancio portasegnaletto di pericolo in ABS a doppio uncino	OPA00990	1	
Attacco portamanico FixT in ABS con rullino in gomma antiscivolo	OPA00820	1	

Elementi OPTIONAL	codice	q.tà	prezzo unit.
Sacco con zip frontale plastificato 120lt logo TWT - grigio	OPA00880	1	

Dimensioni prodotto 1475x620x1070 mm Peso 31 kg Imballo 1140x800x500 mm Volume 0,456 mc



OP4200AR

Elementi COMPRESI nella configurazione standard	codice	q.tà	prezzo unit.
Kit base in PP completo di piastre	OPK00030	1	
Mostrina copri coda di rondine in PP per base	OPABA800	2	
Mostrina copri coda di rondine in PP per pannello laterale - destra e sinistra	OPADX800 OPASX800	6	
Ruote Silent Wheel ø125mm in plastica	OPA00740	4	
Paracolpo ø155mm per ruota da ø125 mm in PP - grigio	OPA00320	4	
Kit base portasacco in PP completo di spina e tappi	OPK05160	1	
Supporto sacco Lt 120 in PP completo di sostegno laterale e anelli bloccasacco	OPKC5155	1	
Kit supporti in alluminio anodizzato 810 mm	OPK05020	6	
Pannello di tamponamento laterale con code di rondine in PP	OPK00040	4	
Pannello centrale guida cassette in PP	OPK00050	2	
Pannello di chiusura posteriore in ABS	OPKSX030	2	
Porta con chiusura a chiave in ABS - destra	OPKDX220	1	
Porta con chiusura a chiave in ABS - sinistra	OPKSX220	1	
Kit Top doppio in PP completo di tappi e piastre	OPK05060	1	
Kit maniglia di spinta in alluminio anodizzato completo di supporti in PP	OPK05110	1	
Coperchio ammortizzato in PP	OPK0010A	2	
Coperchio ammortizzato in PP porta documenti o tablet trasparente	OPK0021A	1	
Ripiano in PP 32x50 cm	OPK00070	3	
Cassetto Lt 20 in PP 45x29xh16 cm	OPA00770	2	
Cassetto Lt 40 in PP 45x29xh33 cm	OPA00780	1	
Secchiello Lt 7 in PP - manico rosso	OPK0013R	1	
Secchiello Lt 7 in PP - manico blu	OPK0013B	1	
Secchiello Lt 7 in PP - manico giallo	OPK0013Y	1	
Aggancio portasegnaletto di pericolo in ABS a doppio uncino	OPA00990	1	
Attacco portamanico FixT in ABS con rullino in gomma antiscivolo	OPA00820	1	

Elementi OPTIONAL	codice	q.tà	prezzo unit.
Sacco con zip frontale plastificato 120lt logo TWT - grigio	OPA00880	1	

Dimensioni prodotto 1475x620x1070 mm Peso 43 kg Imballo 1140x800x500 mm Volume 0,456 mc



OP5100AR

Elementi COMPRESI nella configurazione standard	codice	q.tà	prezzo unit.
Kit base in PP completo di piastre	OPK00030	1	
Mostrina copri coda di rondine in PP per pannello laterale - destra e sinistra	OPADX800 OPASX800	4	
Ruote Silent Wheel ø125mm in plastica	OPA00740	4	
Paracolpo ø155mm per ruota da ø125 mm in PP - grigio	OPA00320	4	
Kit base portasacco in PP completo di spina e tappi	OPK05160	2	
Supporto sacco Lt 120 in PP completo di sostegno laterale e anelli bloccasacco	OPKC515S	2	
Kit supporti in alluminio anodizzato 810 mm	OPK05020	6	
Pannello di chiusura posteriore in ABS	OPKSX030	2	
Pannello di tamponamento laterale con code di rondine in PP	OPK00040	4	
Pannello centrale guida cassette in PP	OPK00050	2	
Porta con chiusura a chiave in ABS - destra	OPKDX220	1	
Porta con chiusura a chiave in ABS - sinistra	OPKSX220	1	
Kit Top doppio in PP completo di tappi e piastre	OPK05060	1	
Coperchio ammortizzato in PP	OPK0010A	3	
Coperchio ammortizzato in PP portadocumenti o tablet trasparente	OPK0021A	1	
Ripiano in PP 32x50cm	OPK00070	2	
Aggancio portasegnaletto di pericolo in ABS a doppio uncino	OPA00990	1	
Attacco portamanico FixT in ABS con rullino in gomma antiscivolo	OPA00820	1	

Elementi OPTIONAL	codice	q.tà	prezzo unit.
Sacco con zip frontale plastificato 120lt logo TWT - grigio	OPA00880	2	
Apertura coperchio a pedale	OPK1200S	2	
Ruota Silent Wheel ø80mm per base portasacco	S020180G	2	

Dimensioni prodotto 1940x620x1070 mm Peso 35 kg Imballo 1140x800x500 mm Volume 0,456 mc



OP5200AR

Elementi COMPRESI nella configurazione standard	codice	q.tà	prezzo unit.
Kit base in PP completo di piastre	OPK00030	1	
Mostrina copri coda di rondine in PP per pannello laterale - destra e sinistra	OPADX800 OPASX800	4	
Ruote Silent Wheel ø125mm in plastica	OPA00740	4	
Paracolpo ø155mm per ruota da ø125 mm in PP - grigio	OPA00320	4	
Kit base portasacco in PP completo di spina e tappi	OPK05160	2	
Supporto sacco Lt 120 in PP completo di sostegno laterale e anelli bloccasacco	OPKC515S	2	
Kit supporti in alluminio anodizzato 810 mm	OPK05020	6	
Pannello di chiusura posteriore in ABS	OPKSX030	2	
Pannello di tamponamento laterale con code di rondine in PP	OPK00040	4	
Pannello centrale guida cassette in PP	OPK00050	2	
Porta con chiusura a chiave in ABS - destra	OPKDX220	1	
Porta con chiusura a chiave in ABS - sinistra	OPKSX220	1	
Kit Top doppio in PP completo di tappi e piastre	OPK05060	1	
Coperchio ammortizzato in PP	OPK0010A	3	
Coperchio ammortizzato in PP portadocumenti o tablet trasparente	OPK0021A	1	
Ripiano in PP 32x50cm	OPK00070	3	
Cassetto Lt 20 in PP 45x29xh16 cm	OPA00770	2	
Cassetto Lt 40 in PP 45x29xh33 cm	OPA00780	1	
Secchiello Lt 7 in PP - manico rosso	OPK0013R	1	
Secchiello Lt 7 in PP - manico blu	OPK0013B	1	
Secchiello Lt 7 in PP - manico giallo	OPK0013Y	1	
Aggancio portasegnaletto di pericolo in ABS a doppio uncino	OPA00990	1	
Attacco portamanico FixT in ABS con rullino in gomma antiscivolo	OPA00820	1	

Elementi OPTIONAL	codice	q.tà	prezzo unit.
Sacco con zip frontale plastificato 120lt logo TWT - grigio	OPA00880	2	

Dimensioni prodotto 1940x620x1070 mm Peso 41,2 kg Imballo 1070x700x1090 mm Volume 0,810 mc



OP5300AR

Elementi COMPRESI nella configurazione standard

	codice	q.tà	prezzo unit.
Kit base in PP completo di piastre	OPK00030	1	
Mostrina copri coda di rondine in PP per base	OPABA800	2	
Mostrina copri coda di rondine in PP per pannello laterale - destra e sinistra	OPADX800 OPASX800	6	
Ruote Silent Wheel ø125mm in plastica	OPA00740	4	
Paracolpo ø155mm per ruota da ø125 mm in PP - grigio	OPA00320	4	
Kit base portasacco in PP completo di spina e tappi	OPK05160	1	
Supporto sacco Lt 120 in PP completo di sostegno laterale e anelli bloccasacco	OPKC5155	1	
Kit supporti in alluminio anodizzato 810 mm	OPK05020	5	
Pannello di tamponamento laterale con code di rondine in PP	OPK00040	4	
Pannello di chiusura posteriore in ABS	OPKSX030	2	
Porta con chiusura a chiave in ABS - destra	OPKDX220	1	
Porta con chiusura a chiave in ABS - sinistra	OPKSX220	1	
Kit Top doppio in PP completo di tappi e piastre	OPK05060	1	
Kit maniglia di spinta in alluminio anodizzato completo di supporti in PP	OPK05110	1	
Piano top per chiusura superiore in PP	OPA00610	2	
Coperchio ammortizzato in PP portadocumenti o tablet trasparente	OPK0021A	1	
Ripiano nobilitato 50x70 cm - nero	OPK00690	1	
Aggancio portasegnaletto di pericolo in ABS a doppio uncino	OPA00990	1	
Attacco portamanico FixT in ABS con rullino in gomma antiscivolo	OPA00820	1	

Elementi OPTIONAL

	codice	q.tà	prezzo unit.
Sacco con zip frontale plastificato 120lt logo TWT - grigio	OPA00880	1	

Dimensioni prodotto 1440x620x1070 mm Peso 53 kg Imballo 1140x800x500 mm Volume 0,456 mc



OP5400AR

Elementi COMPRESI nella configurazione standard

	codice	q.tà	prezzo unit.
Kit base in PP completo di piastre	OPK00030	1	
Mostrina copri coda di rondine in PP per pannello laterale - destra e sinistra	OPADX800 OPASX800	4	
Ruote Silent Wheel ø125mm in plastica	OPA00740	4	
Paracolpo ø155mm per ruota da ø125 mm in PP - grigio	OPA00320	4	
Kit base portasacco in PP completo di spina e tappi	OPK05160	2	
Supporto sacco Lt 120 in PP completo di sostegno laterale e anelli bloccasacco	OPKC5155	2	
Kit supporti in alluminio anodizzato 810 mm	OPK05020	6	
Pannello di tamponamento laterale con code di rondine in PP	OPK00040	4	
Pannello centrale guida cassette in PP	OPK00050	2	
Pannello di chiusura posteriore in ABS	OPKSX030	2	
Porta con chiusura a chiave in ABS - destra	OPKDX220	1	
Porta con chiusura a chiave in ABS - sinistra	OPKSX220	1	
Kit Top doppio in PP completo di tappi e piastre	OPK05060	1	
Piano top per chiusura superiore in PP	OPA00610	2	
Coperchio ammortizzato in PP	OPK0010A	1	
Coperchio ammortizzato in PP portadocumenti o tablet trasparente	OPK0021A	1	
Ripiano in PP 32x50cm	OPK00070	2	
Cassetto Lt 10 in PP 45x29xh8,5 cm	OPA00760	1	
Aggancio portasegnaletto di pericolo in ABS a doppio uncino	OPA00990	1	
Attacco portamanico FixT in ABS con rullino in gomma antiscivolo	OPA00820	1	

Elementi OPTIONAL

	codice	q.tà	prezzo unit.
Sacco con zip frontale plastificato 120lt logo TWT - grigio	OPA00880	2	

Dimensioni prodotto 1940x620x1070 mm Peso 40 kg Imballo 1140x800x500 mm Volume 0,456 mc



OP6200AR

Elementi COMPRESI nella configurazione standard	codice	q.tà	prezzo unit.
Kit base in PP completo di tappi e piastre	OPK00020	1	
Mostrina copri coda di rondine in PP per base	OPABA800	2	
Mostrina copri coda di rondine in PP per pannello laterale - destra e sinistra	OPADX800 OPASX800	10	
Ruote Silent Wheel ø125mm in plastica	OPA00740	4	
Paracolpo ø155mm per ruota da ø125 mm in PP - grigio	OPA00320	4	
Kit base portasacco in PP completo di spina e tappi	OPK05160	1	
Supporto sacco Lt 120 in PP completo di sostegno laterale e anelli bloccasacco	OPKC5155	1	
Kit supporti in alluminio anodizzato 1241 mm - Maxi	OPK05260	4	
Pannello di chiusura posteriore in ABS	OPKSX030	1	
Pannello di chiusura posteriore in ABS - singolo	OPKSX250	1	
Pannello di tamponamento laterale con code di rondine in PP	OPK00040	6	
Porta singola con chiusura a chiave in ABS - sinistra	OPKSX080	1	
Kit mezzo top in PP completo di tappi e piastre - superiore	OPK05240	1	
Kit mezzo top in PP con foro - intermedio	OPK05430	1	
Kit maniglia di spinta in alluminio anodizzato completo di supporti in PP	OPK05110	1	
Piano top per chiusura superiore in PP	OPA00610	2	
Coperchio ammortizzato in PP portadocumenti o tablet trasparente	OPK0021A	1	
Ripiano in PP 32x50cm	OPK00070	1	
Cassetto 20Lt in PP 45x29xh16 cm	OPA00770	1	
Aggancio portasegnaletto di pericolo in ABS a doppio uncino	OPA00990	1	
Attacco portamanico in FixT ABS con rullino in gomma antiscivolo	OPA00820	1	

Elementi OPTIONAL

Elementi OPTIONAL	codice	q.tà	prezzo unit.
Sacco con zip frontale plastificato 120lt logo TWT - grigio	OPA00880	1	
Apertura coperchio a pedale	OPK12005	1	
Ruota Silent Wheel ø80mm per base portasacco	S020180G	1	

Dimensioni prodotto 1410x620xh1480 mm Peso 38 kg Imballo 1140x800xh500 mm Volume 0,456 mc



OP6300AR

Elementi COMPRESI nella configurazione standard	codice	q.tà	prezzo unit.
Kit base in PP completo di tappi e piastre	OPK00020	1	
Mostrina copri coda di rondine in PP per base	OPABA800	4	
Mostrina copri coda di rondine in PP per pannello laterale - destra e sinistra	OPADX800 OPASX800	10	
Ruote Silent Wheel ø125mm in plastica	OPA00740	4	
Paracolpo ø155mm per ruota da ø125 mm - grigio	OPA00320	4	
Bloccasacco 120 Lt (1 pz) - grigio	OPA00665	2	
Kit ancoraggio sacco 6pz	OPK00120	1	
Kit supporti in alluminio anodizzato 1241 mm - Maxi	OPK05260	4	
Pannello di chiusura posteriore in ABS	OPKSX030	1	
Pannello di chiusura posteriore in ABS - singolo	OPKSX250	1	
Pannello di tamponamento laterale con code di rondine in PP	OPK00040	6	
Kit mezzo top in PP completo di tappi e piastre - superiore	OPK05240	1	
Kit Top doppio con foro in PP - intermedio	OPK05420	1	
Kit maniglia di spinta in alluminio anodizzato completo di supporti in PP	OPK05110	3	
Piano top per chiusura superiore in PP	OPA00610	2	
Ripiano in PP 32x50cm	OPK00070	1	
Cassetto 20Lt in PP 45x29xh16 cm	OPA00770	1	
Aggancio portasegnaletto di pericolo in ABS a doppio uncino	OPA00990	1	
Attacco portamanico in FixT ABS con rullino in gomma antiscivolo	OPA00820	1	

Elementi OPTIONAL

Elementi OPTIONAL	codice	q.tà	prezzo unit.
Sacco con zip frontale plastificato 120lt logo TWT - grigio	OPA00880	1	

Dimensioni prodotto 990x620xh1480 mm Peso 30 kg Imballo 1140x800xh500 mm Volume 0,456 mc



OP7100AR

Elementi COMPRESI nella configurazione standard

	codice	q.tà	prezzo unit.
Kit base in PP completo di piastre	OPK00030	1	
Mostrina copri coda di rondine in PP per pannello laterale - destra e sinistra	OPADX800 OPASX800	8	
Ruote Silent Wheel ø125mm in plastica	OPA00740	4	
Paracolpo ø155mm per ruota da ø125 mm - grigio	OPA00320	4	
Kit base portasacco in PP completo di spina e tappi	OPK05160	2	
Supporto sacco Lt 120 in PP completo di sostegno laterale e anelli bloccasacco	OPKC515S	2	
Kit supporti in alluminio anodizzato 1241 mm - Maxi	OPK05260	6	
Pannello di tamponamento laterale con code di rondine in PP	OPK00040	6	
Pannello centrale guida cassette in PP	OPK00050	3	
Pannello singolo di chiusura posteriore in ABS	OPKSX250	2	
Pannello di chiusura posteriore in ABS	OPKSX030	2	
Porta singola con chiusura a chiave in ABS - destra	OPKDX080	1	
Porta singola con chiusura a chiave in ABS - sinistra	OPKSX080	1	
Porta con chiusura a chiave in ABS - destra	OPKDX220	1	
Porta con chiusura a chiave in ABS - sinistra	OPKSX220	1	
Kit Top doppio in PP completo di tappi e piastre - superiore	OPK05060	1	
Kit Top doppio con foro in PP - intermedio	OPK05420	1	
Kit maniglia di spinta in alluminio anodizzato completo di supporti in PP	OPK05110	2	
Piano top per chiusura superiore in PP	OPA00610	4	
Coperchio ammortizzato in PP	OPK0010A	1	
Coperchio ammortizzato in PP portadocumenti o tablet trasparente	OPK0021A	1	
Ripiano in PP 32x50cm	OPK00070	2	
Cassetto 20Lt in PP 45x29xh16 cm	OPA00770	2	
Aggancio portasegnaletto di pericolo in ABS a doppio uncino	OPA00990	1	
Attacco portamanico in FixT ABS con rullino in gomma antiscivolo	OPA00820	1	

Elementi OPTIONAL

	codice	q.tà	prezzo unit.
Sacco con zip frontale plastificato 120lt logo TWT - grigio	OPA00880	2	
Apertura coperchio a pedale	OPK1200S	2	
Ruota Silent Wheel ø80mm per base portasacco	S020180G	2	

Dimensioni prodotto 1940x620xh1480 mm

Peso 57 kg

Imballo 1140x800xh500 mm Volume 0,456 mc



OP7200AR

Elementi COMPRESI nella configurazione standard

Kit base in PP completo di piastre
Mostrina copri coda di rondine in PP per pannello laterale - destra e sinistra
Ruote Silent Wheel ø125mm in plastica
Paracolpo ø155mm per ruota da ø125 mm - grigio
Kit base portasacco in PP completo di spina e tappi
Supporto sacco Lt 120 in PP completo di sostegno laterale e anelli bloccasacco
Kit supporti in alluminio anodizzato 1241 mm - Maxi
Kit supporti in alluminio anodizzato 450 mm - Mini
Pannello di tamponamento laterale con code di rondine in PP
Pannello centrale guida cassette in PP
Pannello singolo di chiusura posteriore in ABS
Pannello di chiusura posteriore in ABS
Kit Top doppio in PP completo di tappi e piastre - superiore
Kit Top doppio con foro in PP - intermedio
Kit maniglia di spinta in alluminio anodizzato completo di supporti in PP
Piano top per chiusura superiore in PP
Ripiano nobilitato 50x70 cm - nero
Cassetto 20Lt in PP 45x29xh16 cm
Aggancio portasegnaletto di pericolo in ABS a doppio uncino
Attacco portamanico in FixT ABS con rullino in gomma antiscivolo

codice	q.tà	prezzo unit.
OPK00030	1	
OPADX800	8	
OPASX800		
OPA00740	4	
OPA00320	4	
OPK05160	2	
OPKC5155	2	
OPK05260	5	
OPK05280	1	
OPK00040	6	
OPK00050	1	
OPKSX250	2	
OPKSX030	2	
OPK05060	1	
OPK05420	1	
OPK05110	2	
OPA00610	4	
OPK00690	1	
OPA00770	2	
OPA00990	1	
OPA00820	1	

Elementi OPTIONAL

Sacco con zip frontale plastificato 120lt logo TWT - grigio

codice	q.tà	prezzo unit.
OPA00880	2	

Dimensioni prodotto 1940x620xh1480 mm **Peso** 49 kg **Imballo** 1140x800x500 mm **Volume** 0,456 mc



OP8400AR

Elementi COMPRESI nella configurazione standard

Kit base in PP completo di piastre
Mostrina copri coda di rondine in PP per base
Mostrina copri coda di rondine in PP per pannello laterale - destra e sinistra
Ruote Silent Wheel ø125mm in plastica
Paracolpo ø155mm per ruota da ø125 mm - grigio
Kit base portasacco in PP completo di spina e tappi
Supporto sacco Lt 120 in PP completo di sostegno laterale e anelli bloccasacco
Kit supporti in alluminio anodizzato 1241 mm - Maxi
Pannello di tamponamento laterale con code di rondine in PP
Pannello centrale guida cassette in PP
Pannello singolo di chiusura posteriore in ABS
Pannello di chiusura posteriore in ABS
Porta singola con chiusura a chiave in ABS - destra
Porta singola con chiusura a chiave in ABS - sinistra
Porta con chiusura a chiave in ABS - destra
Porta con chiusura a chiave in ABS - sinistra
Kit Top doppio in PP completo di tappi e piastre - superiore
Kit Top doppio con foro in PP - intermedio
Kit maniglia di spinta in alluminio anodizzato completo di supporti in PP
Piano top per chiusura superiore in PP
Coperchio ammortizzato in PP portadocumenti o tablet trasparente
Ripiano in PP 32x50cm
Cassetto 20Lt in PP 45x29xh16 cm
Aggancio portasegnaletto di pericolo in ABS a doppio uncino
Attacco portamanico in FixT ABS con rullino in gomma antiscivolo

codice	q.tà	prezzo unit.
OPK00030	1	
OPABA800	2	
OPADX800	10	
OPASX800		
OPA00740	4	
OPA00320	4	
OPK05160	1	
OPKC5155	1	
OPK05260	6	
OPK00040	6	
OPK00050	3	
OPKSX250	2	
OPKSX030	2	
OPKDX080	1	
OPKSX080	1	
OPKDX220	1	
OPKSX220	1	
OPK05060	1	
OPK05420	1	
OPK05110	3	
OPA00610	4	
OPK0021A	1	
OPK00070	2	
OPA00770	1	
OPA00990	1	
OPA00820	1	

Elementi OPTIONAL

Sacco con zip frontale plastificato 120lt logo TWT - grigio
Tasca porta oggetti a 10 tasche - grigia

codice	q.tà	prezzo unit.
OPA00880	1	
OPA00900	1	

Dimensioni prodotto 1460x620xh1480 mm **Peso** 52 kg **Imballo** 1140x800x500 mm **Volume** 0,456 mc



OP8500AR

Elementi COMPRESI nella configurazione standard

Kit base in PP completo di piastre	OPK00030	1	
Mostrina copri coda di rondine in PP per base	OPABA800	2	
Mostrina copri coda di rondine in PP per pannello laterale - destra e sinistra	OPADX800 OPASX800	10	
Ruote Silent Wheel ø125mm in plastica	OPA00740	4	
Paracolpo ø155mm per ruota da ø125 mm - grigio	OPA00320	4	
Kit base portasacco in PP completo di spina e tappi	OPK05160	1	
Supporto sacco Lt 120 in PP completo di sostegno laterale e anelli bloccasacco	OPKC515S	1	
Kit supporti in alluminio anodizzato 1070mm - Midi	OPK05290	5	
Kit supporti in alluminio anodizzato 290mm - Extra Midi	OPK05295	1	
Pannello di tamponamento laterale con code di rondine in PP	OPK00040	4	
Pannello di tamponamento laterale MIDI con code di rondine in PP	OPK00040.T	2	
Pannello centrale guida cassette MIDI in PP	OPK00050.T	1	
Pannello di chiusura posteriore in ABS	OPKSX030	2	
Porta con chiusura a chiave in ABS - destra	OPKDX220	1	
Porta con chiusura a chiave in ABS - sinistra	OPKSX220	1	
Kit Top doppio in PP completo di tappi e piastre - superiore	OPK05060	1	
Kit Top doppio con foro in PP - intermedio	OPK05420	1	
Kit maniglia di spinta in alluminio anodizzato completo di supporti in PP	OPK05110	3	
Piano top per chiusura superiore in PP	OPA00610	2	
Coperchio ammortizzato in PP	OPK0010A	2	
Coperchio ammortizzato in PP portadocumenti o tablet trasparente	OPK0021A	1	
Ripiano nobilitato 50x70 cm - nero	OPK00690	1	
Ripiano in PP 32x50cm	OPK00070	2	
Cassetto 20Lt in PP 45x29xh16 cm	OPA00770	2	
Aggancio portasegnaletto di pericolo in ABS a doppio uncino	OPA00990	1	
Attacco portamanico in FixT ABS con rullino in gomma antiscivolo	OPA00820	1	

codice	q.tà	prezzo unit.
OPK00030	1	
OPABA800	2	
OPADX800 OPASX800	10	
OPA00740	4	
OPA00320	4	
OPK05160	1	
OPKC515S	1	
OPK05290	5	
OPK05295	1	
OPK00040	4	
OPK00040.T	2	
OPK00050.T	1	
OPKSX030	2	
OPKDX220	1	
OPKSX220	1	
OPK05060	1	
OPK05420	1	
OPK05110	3	
OPA00610	2	
OPK0010A	2	
OPK0021A	1	
OPK00690	1	
OPK00070	2	
OPA00770	2	
OPA00990	1	
OPA00820	1	

Elementi OPTIONAL

Sacco con zip frontale plastificato 120lt logo TWT - grigio	OPA00880	1	
Ruota Silent Wheel ø80mm per base portasacco	S020180G	1	

codice	q.tà	prezzo unit.
OPA00880	1	
S020180G	1	

Dimensioni prodotto 1440x620xh1310 mm	Peso 52 kg	Imballo 1070x700x1090 mm	Volume 0,816 mc
--	-------------------	---------------------------------	-----------------



OP1010AR

Elementi COMPRESI nella configurazione standard

Kit base in PP completo di piastre
Mostrina copri coda di rondine in PP per base
Ruote ø100mm in metallo 10x47 mm
Kit supporti in alluminio anodizzato 810 mm
Kit Top doppio in PP completo di tappi e piastre
Bloccasacco 120 Lt (1 pz) - grigio
Kit ancoraggio sacco 6pz
Kit maniglia di spinta in alluminio anodizzato completo di supporti in PP
Aggancio portasegnale di pericolo in ABS a doppio uncino
Attacco portamanico in FixT ABS con rullino in gomma antiscivolo

codice	q.tà	prezzo unit.
OPK00030	1	
OPABA800	4	
MO201RU3	4	
OPK05020	4	
OPK05060	1	
OPA00665	4	
OPK00120	2	
OPK05110	2	
OPA00990	1	
OPA00820	1	

Elementi OPTIONAL

Sacco con zip frontale plastificato 120lt logo TWT - grigio

codice	q.tà	prezzo unit.
OPA00880	2	



OP1020AR

Elementi COMPRESI nella configurazione standard

Kit base in PP completo di tappi e piastre
Mostrina copri coda di rondine in PP per pannello laterale - destra e sinistra
Mostrina copri coda di rondine in PP per base
Ruote ø100mm in metallo 10x47 mm
Kit supporti in alluminio anodizzato 810 mm
Pannello di tamponamento laterale con code di rondine in PP
Kit Top doppio in PP completo di tappi e piastre
Bloccasacco 120 Lt (1 pz) - grigio
Kit ancoraggio sacco 6pz
Kit maniglia di spinta in alluminio anodizzato completo di supporti in PP
Ripiano in PP 32x50cm
Cassetto 20Lt in PP 45x29xh16 cm
Aggancio portasegnale di pericolo in ABS a doppio uncino
Attacco portamanico in FixT ABS con rullino in gomma antiscivolo

codice	q.tà	prezzo unit.
OPK00020	1	
OPADX800	8	
OPASX800	8	
OPABA800	4	
MO201RU3	4	
OPK05020	4	
OPK00040	4	
OPK05060	1	
OPA00665	2	
OPK00120	1	
OPK05110	2	
OPK00070	1	
OPA00770	1	
OPA00990	1	
OPA00820	1	

Elementi OPTIONAL

Sacco con zip frontale plastificato 120lt logo TWT - grigio

codice	q.tà	prezzo unit.
OPA00880	1	



OP1050AR

Elementi COMPRESI nella configurazione standard

Kit base in PP completo di tappi e piastre
 Mostrina copri coda di rondine in PP per base
 Ruote ø100mm in metallo 10x47 mm
 Kit supporti in alluminio anodizzato 810 mm
 Anello portasacco 260Lt in metallo verniciato
 Sacco plastificato 260Lt con chiusura superiore velcro e cerniera

codice	q.tà	prezzo unit.
OPK00030	1	
OPABA800	4	
MO201RU3	4	
OPK05020	4	
OPA00955	1	
OPA00850	1	



OP2400AR

Elementi COMPRESI nella configurazione standard

Kit base compact in PP completa di piastre
 Mostrina copri coda di rondine in PP per base
 Ruote Silent Wheel ø125mm in plastica
 Paracolpo ø155mm per ruota da ø125 mm - grigio
 Kit supporti in alluminio anodizzato 1241 mm - Maxi
 Kit mezzo top in PP completo di tappi e piastre
 Kit maniglia di spinta in alluminio anodizzato completo di supporti in PP
 Sacco portabiancheria Lt 200 con cerniera - grigio
 Coperchio ammortizzato in PP

codice	q.tà	prezzo unit.
OPK00C11	1	
OPABA800	4	
OPA00740	4	
OPA00320	4	
OPK05260	4	
OPK05240	1	
OPK05110	1	
OPA00810	1	
OPK0010A	1	



OP9100AR

Elementi COMPRESI nella configurazione standard	codice	q.tà	prezzo unit.
Kit base in PP completo di piastre	OPK00030	1	
Mostrina copri coda di rondine in PP per base	OPABA800	4	
Mostrina copri coda di rondine in PP per pannello laterale - destra e sinistra	OPADX800 OPASX800	8	
Ruote Silent Wheel ø125mm in plastica	OPA00740	4	
Paracolpo ø155mm per ruota da ø125 mm - grigio	OPA00320	4	
Kit supporti in alluminio anodizzato 810 mm	OPK05020	6	
Pannello di tamponamento laterale con code di rondine in PP	OPK00040	4	
Pannello centrale guida cassette in PP	OPK00050	2	
Pannello di chiusura posteriore in ABS	OPKSX030	2	
Kit Top doppio in PP completo di tappi e piastre	OPK05060	1	
Kit maniglia di spinta in alluminio anodizzato completo di supporti in PP	OPK05110	2	
Ripiano in PP 32x50cm	OPK00070	4	
Elementi OPTIONAL	codice	q.tà	prezzo unit.
Vaschetta porta ricambi in PP 50x19xh16 cm	OPA00700	2	

Dimensioni prodotto 990x620xh1050 mm **Peso** 25 kg **Imballo** 1000x700x500 mm Volume 0,350 mc



OP9300AR

Elementi COMPRESI nella configurazione standard	codice	q.tà	prezzo unit.
Kit base in PP completo di piastre	OPK00030	1	
Mostrina copri coda di rondine in PP per base	OPABA800	4	
Mostrina copri coda di rondine in PP per pannello laterale - destra e sinistra	OPADX800 OPASX800	8	
Ruote Silent Wheel ø125mm in plastica	OPA00740	4	
Paracolpo ø155mm per ruota da ø125 mm - grigio	OPA00320	4	
Kit supporti in alluminio anodizzato 810 mm	OPK05020	6	
Pannello di tamponamento laterale con code di rondine in PP	OPK00040	4	
Pannello centrale guida cassette in PP	OPK00050	2	
Pannello di chiusura posteriore in ABS	OPKSX030	2	
Kit Top doppio in PP completo di tappi e piastre	OPK05060	1	
Kit maniglia di spinta in alluminio anodizzato completo di supporti in PP	OPK05110	2	
Ripiano in PP 32x50cm	OPK00070	2	
Cassetto Lt 40 in PP 45x29xh33 cm	OPA00780	4	

Dimensioni prodotto 990x620xh1050 mm **Peso** 36 kg **Imballo** 1140x800x500 mm Volume 0,456 mc



OP9400AR

Elementi COMPRESI nella configurazione standard

	codice	q.tà	prezzo unit.
Kit base in PP completo di piastre	OPK00030	1	
Mostrina copri coda di rondine in PP per base	OPABA800	4	
Mostrina copri coda di rondine in PP per pannello laterale - destra e sinistra	OPADX800 OPASX800	8	
Ruote Silent Wheel ø125mm in plastica	OPA00740	4	
Paracolpo ø155mm per ruota da ø125 mm - grigio	OPA00320	4	
Kit supporti in alluminio anodizzato 810 mm	OPK05020	6	
Pannello di tamponamento laterale con code di rondine in PP	OPK00040	4	
Pannello centrale guida cassetti in PP	OPK00050	2	
Pannello di chiusura posteriore in ABS	OPKSX030	2	
Porta con chiusura a chiave in ABS - destra	OPKDX220	1	
Porta con chiusura a chiave in ABS - sinistra	OPKSX220	1	
Kit Top doppio in PP completo di tappi e piastre	OPK05060	1	
Kit maniglia di spinta in alluminio anodizzato completo di supporti in PP	OPK05110	2	
Piano top per chiusura superiore in PP	OPA00610	2	
Cassetto Lt 20 in PP 45x29xh16 cm	OPA00770	8	
Aggancio portasegnaletto di pericolo in ABS a doppio uncino	OPA00990	1	
Attacco portamanico in FixT ABS con rullino in gomma antiscivolo	OPA00820	1	

Dimensioni prodotto 990x620xh1050 mm

Peso 38 kg

Imballo 1140x800x500 mm Volume 0,456 mc



OP1110AR

Elementi COMPRESI nella configurazione standard	codice	q.tà	prezzo unit.
Kit base in PP completo di piastre	OPK00030	1	
Mostrina copri coda di rondine in PP per base	OPABA800	2	
Mostrina copri coda di rondine in PP per pannello laterale - destra e sinistra	OPADX800 OPASX800	2	
Ruote Silent Wheel ø125mm in plastica	OPA00740	4	
Paracolpo ø155mm per ruota da ø125 mm in PP - grigio	OPA00320	4	
Kit base portasacco in PP completo di spine e tappi	OPK05160	1	
Supporto sacco Lt 120 in PP completo di sostegno laterale e anelli bloccasacco	OPKC515S	1	
Kit supporti in alluminio anodizzato 810 mm	OPK05020	4	
Pannello di tamponamento laterale con code di rondine in PP	OPK00040	4	
Pannello di chiusura posteriore in ABS	OPKSX030	1	
Porta con chiusura a chiave in ABS - sinistra	OPKSX220	1	
Kit mezzo Top in PP completo di tappi e piastre	OPK05240	1	
Coperchio ammortizzato in PP	OPK0010A	1	
Coperchio ammortizzato in PP portadocumenti o tablet trasparente	OPK0021A	1	
Ripiano in PP 32x50cm	OPK00070	1	
Secchiello Lt 7 in PP - manico rosso	OPK0013R	1	
Secchiello Lt 7 in PP - manico blu	OPK0013B	1	
Secchiello Lt 7 in PP - manico giallo	OPK0013Y	1	
Supporto per secchio Lt 22 in metallo verniciato completo di FixT - superiore	OPA0C88S	1	
Supporto per secchio Lt 22 in metallo verniciato - inferiore	OPA0089S	1	
Secchio disinfezione Lt 22 in PP	V13500	2	
Aggancio portasegnaletto di pericolo in ABS a doppio uncino	OPA00990	1	
Attacco portamanico FixT in ABS con rullino in gomma antiscivolo	OPA00820	1	
Elementi OPTIONAL	codice	q.tà	prezzo unit.
Sacco con zip frontale plastificato 120lt logo TWT - grigio	OPA00880	1	
Coperchio per secchio Lt 22	V13501	2	

Dimensioni prodotto 1410x620xh1070 mm **Peso** 33 kg **Imballo** 1140x800xh500 mm Volume 0,456 mc



OP1120AR

Elementi COMPRESI nella configurazione standard	codice	q.tà	prezzo unit.
Kit base in PP completo di piastre	OPK00030	1	
Mostrina copri coda di rondine in PP per base	OPABA800	2	
Mostrina copri coda di rondine in PP per pannello laterale - destra e sinistra	OPADX800 OPASX800	2	
Ruote Silent Wheel ø125mm in plastica	OPA00740	4	
Paracolpo ø155mm per ruota da ø125 mm in PP - grigio	OPA00320	4	
Kit base portasacco in PP completo di spine e tappi	OPK05160	1	
Supporto sacco Lt 120 in PP completo di sostegno laterale e anelli bloccasacco	OPKC515S	1	
Kit supporti in alluminio anodizzato 810 mm	OPK05020	6	
Pannello di tamponamento laterale con code di rondine in PP	OPK00040	4	
Pannello centrale guida cassette in PP	OPK00050	2	
Pannello di chiusura posteriore in ABS	OPKSX030	2	
Porta con chiusura a chiave in ABS - destra	OPKDX220	1	
Porta con chiusura a chiave in ABS - sinistra	OPKSX220	1	
Kit Top doppio in PP completo di tappi e piastre	OPK05060	1	
Kit maniglia di spinta in alluminio anodizzato completo di supporti in PP	OPK05110	1	
Coperchio ammortizzato in PP	OPK0010A	2	
Coperchio ammortizzato in PP portadocumenti o tablet trasparente	OPK0021A	1	
Ripiano in PP 32x50cm	OPK00070	2	
Secchiello Lt 7 in PP - manico rosso	OPK0013R	1	
Secchiello Lt 7 in PP - manico blu	OPK0013B	1	
Secchiello Lt 7 in PP - manico giallo	OPK0013Y	1	
Supporto per secchio Lt 22 in metallo verniciato completo di FixT - superiore	OPA0C88S	1	
Supporto per secchio Lt 22 in metallo verniciato - inferiore	OPA0089S	1	
Secchio disinfezione Lt 22 in PP	V13500	2	
Aggancio portasegnaletto di pericolo in ABS a doppio uncino	OPA00990	1	
Attacco portamanico FixT in ABS con rullino in gomma antiscivolo	OPA00820	1	
Elementi OPTIONAL	codice	q.tà	prezzo unit.
Sacco con zip frontale plastificato 120lt logo TWT - grigio	OPA00880	1	
Coperchio per secchio Lt 22	V13501	2	

Dimensioni prodotto 1770x620xh1070 mm **Peso** 40 kg **Imballo** 1070x700xh1090 mm Volume 0,816 mc



OP1130AR

Elementi COMPRESI nella configurazione standard

Elementi COMPRESI nella configurazione standard	codice	q.tà	prezzo unit.
Kit base in PP completo di tappi e piastre	OPK00020	1	
Mostrina copri coda di rondine in PP per base	OPABA800	4	
Mostrina copri coda di rondine in PP per pannello laterale - destra e sinistra	OPADX800 OPASX800	4	
Ruote Silent Wheel ø125mm in plastica	OPA00740	4	
Paracolpo ø155mm per ruota da ø125 mm in PP - grigio	OPA00320	4	
Kit supporti in alluminio anodizzato 810 mm	OPK05020	4	
Kit mezzo Top in PP completo di tappi e piastre	OPK05240	1	
Kit supporto sacco 2x70Lt - grigio	OPK11175	1	
Kit ancoraggio sacco 6pz	OPK00120	1	
Pannello esterno centrale in PP	OPK05330	2	
Kit maniglia di spinta in alluminio anodizzato completo di supporti in PP	OPK05110	1	
Coperchio ammortizzato in PP	OPK0010A	1	
Supporto vaschetta girevole in metallo verniciato - sinistro	OPASX86S	1	
Supporto vaschetta girevole in metallo verniciato - destro	OPADX86S	1	
Vaschetta in PP 31x22xh12cm manico arancione	S0202001	2	
Supporto per secchio Lt 22 in metallo verniciato completo di FixT - superiore	OPA0C88S	1	
Supporto per secchio Lt 22 in metallo verniciato - inferiore	OPA0089S	1	
Secchio disinfezione Lt 22 in PP	V13500	2	
Aggancio portasegnale di pericolo in ABS a doppio uncino	OPA00990	1	
Attacco portamanico FixT in ABS con rullino in gomma antiscivolo	OPA00820	1	

Elementi OPTIONAL

Elementi OPTIONAL	codice	q.tà	prezzo unit.
Sacco con zip frontale plastificato 120lt logo TWT - grigio	OPA00880	1	
Coperchio per secchio Lt 22	V13501	2	

MISURE

Dimensioni prodotto	Peso	Imballo	Volume
920x620xh1190 mm	22 kg	1000x700xh500 mm	0,350 mc



OP1140AR

Elementi COMPRESI nella configurazione standard

Elementi COMPRESI nella configurazione standard	codice	q.tà	prezzo unit.
Kit base in PP completo di tappi e piastre	OPK00030	1	
Mostrina copri coda di rondine in PP per base	OPABA800	4	
Mostrina copri coda di rondine in PP per pannello laterale - destra e sinistra	OPADX800 OPASX800	4	
Ruote Silent Wheel ø125mm in plastica	OPA00740	4	
Paracolpo ø155mm per ruota da ø125 mm in PP - grigio	OPA00320	4	
Kit supporti in alluminio anodizzato 810 mm	OPK05020	6	
Pannello di tamponamento laterale con code di rondine in PP	OPK00040	4	
Pannello centrale guida cassette in PP	OPK00050	2	
Pannello di chiusura posteriore in ABS	OPKSX030	2	
Porta con chiusura a chiave in ABS - destra	OPKDX220	1	
Porta con chiusura a chiave in ABS - sinistra	OPKSX220	1	
Kit Top doppio in PP completo di tappi e piastre	OPK05060	1	
Kit supporto sacco 2x70Lt - grigio	OPK11175	1	
Kit ancoraggio sacco 6pz	OPK00120	1	
Sacco Lt 35 - grigio	OPA00890	2	
Kit maniglia di spinta in alluminio anodizzato completo di supporti in PP	OPK05110	2	
Kit FixT per maniglia ovale completo di attacco e ganci	OPK05130	1	
Coperchio ammortizzato in PP	OPK0010A	1	
Coperchio ammortizzato in PP portadocumenti o tablet trasparente	OPK0021A	1	
Ripiano in PP 32x50cm	OPK00070	2	
Cassetto Lt 20 in PP 45x29xh16 cm	OPA00770	3	
Cassetto Lt 40 in PP 45x29xh33 cm	OPA00780	1	
Secchiello Lt 7 in PP - manico rosso	OPK0013R	1	
Secchiello Lt 7 in PP - manico blu	OPK0013B	1	
Secchiello Lt 7 in PP - manico giallo	OPK0013Y	1	
Supporto per secchio Lt 22 in metallo verniciato completo di FixT - superiore	OPA0C88S	1	
Supporto per secchio Lt 22 in metallo verniciato - inferiore	OPA0089S	1	
Secchio disinfezione Lt 22 in PP	V13500	2	
Aggancio portasegnale di pericolo in ABS a doppio uncino	OPA00990	1	
Attacco portamanico FixT in ABS con rullino in gomma antiscivolo	OPA00820	1	

Elementi OPTIONAL

Elementi OPTIONAL	codice	q.tà	prezzo unit.
Coperchio per secchio Lt 22	V13501	2	

Dimensioni prodotto	Peso	Imballo	Volume
1300x620xh1070 mm	42 kg	1070x700x1090 mm	0,816 mc



OP1150AR

Elementi COMPRESI nella configurazione standard	codice	q.tà	prezzo unit.
Kit base in PP completo di piastre	OPK00030	1	
Mostrina copri coda di rondine in PP per base	OPABA800	4	
Mostrina copri coda di rondine in PP per pannello laterale - destra e sinistra	OPADX800 OPASX800	4	
Ruote Silent Wheel ø125mm in plastica	OPA00740	4	
Paracolpo ø155mm per ruota da ø125 mm in PP - grigio	OPA00320	4	
Kit supporti in alluminio anodizzato 810 mm	OPK05020	6	
Pannello di tamponamento laterale con code di rondine in PP	OPK00040	4	
Pannello centrale guida cassette in PP	OPK00050	2	
Pannello di chiusura posteriore in ABS	OPKSX030	2	
Porta con chiusura a chiave in ABS - destra	OPKDX220	1	
Porta con chiusura a chiave in ABS - sinistra	OPKSX220	1	
Kit Top doppio in PP completo di tappi e piastre	OPK05060	1	
Kit ancoraggio sacco 6pz	OPK00120	1	
Bloccasacco 120 Lt (1 pz) - grigio	OPA0066S	2	
Kit maniglia di spinta in alluminio anodizzato completo di supporti in PP	OPK05110	2	
Coperchio ammortizzato in PP	OPK0010A	1	
Coperchio ammortizzato in PP portadocumenti o tablet trasparente	OPK0021A	1	
Ripiano in PP 32x50cm	OPK00070	1	
Secchiello Lt 7 in PP - manico rosso	OPK0013R	1	
Secchiello Lt 7 in PP - manico blu	OPK0013B	1	
Secchiello Lt 7 in PP - manico giallo	OPK0013Y	1	
Cassetto Lt 10 in PP 45x29xh8,5 cm	OPA00760	1	
Supporto per secchio Lt 22 in metallo verniciato completo di FixT - superiore	OPA0C88S	1	
Supporto per secchio Lt 22 in metallo verniciato - inferiore	OPA0089S	1	
Secchio disinfezione Lt 22 in PP	V13500	2	
Aggancio portasegnaletto di pericolo in ABS a doppio uncino	OPA00990	1	
Attacco portamanico FixT in ABS con rullino in gomma antiscivolo	OPA00820	1	

Elementi OPTIONAL	codice	q.tà	prezzo unit.
Coperchio per secchio Lt 22	V13501	2	

Dimensioni prodotto 1300x620xh1070 mm Peso 40 kg Imballo 1140x800xh500 mm Volume 0,456 mc



OP1180AR

Elementi COMPRESI nella configurazione standard	codice	q.tà	prezzo unit.
Kit base in PP completo di piastre	OPK00030	1	
Mostrina copri coda di rondine in PP per base	OPABA800	2	
Mostrina copri coda di rondine in PP per pannello laterale - destra e sinistra	OPADX800 OPASX800	6	
Kit completo di due ruote fisse ø245mm e staffe	OPK00245	1	
Ruota gommata per esterni ø150mm	OPA0100	2	
Kit supporti in alluminio anodizzato 810 mm	OPK05020	6	
Pannello di tamponamento laterale con code di rondine in PP	OPK00040	4	
Pannello centrale guida cassette in PP	OPK00050	2	
Pannello di chiusura posteriore in ABS	OPKSX030	2	
Porta con chiusura a chiave in ABS - destra	OPKDX220	1	
Porta con chiusura a chiave in ABS - sinistra	OPKSX220	1	
Kit Top doppio in PP completo di tappi e piastre	OPK05060	1	
Kit ancoraggio sacco 6pz	OPK00120	1	
Bloccasacco 120 Lt (1pz) - grigio	OPA0066S	2	
Sacco Lt 35 - grigio	OPA00890	2	
Kit maniglia di spinta in alluminio anodizzato completo di supporti in PP	OPK05110	2	
Coperchio ammortizzato in PP	OPK0010A	2	
Ripiano in PP 32x50cm	OPK00070	2	
Cassetto Lt 20 in PP 45x29xh16 cm	OPA00770	1	
Cassetto Lt 40 in PP 45x29xh33 cm	OPA00780	1	
Secchiello Lt 7 in PP - manico rosso	OPK0013R	1	
Secchiello Lt 7 in PP - manico blu	OPK0013B	1	
Secchiello Lt 7 in PP - manico giallo	OPK0013Y	1	
Vaschetta porta ricambi in PP 50x19xh16 cm	OPA00700	2	
Aggancio portasegnaletto di pericolo in ABS a doppio uncino	OPA00990	1	
Attacco portamanico FixT in ABS con rullino in gomma antiscivolo	OPA00820	1	

Dimensioni prodotto 1090x620xh1080 mm Peso 41 kg Imballo 1140x800xh500 mm Volume 0,456 mc



OP2500AR

Configurazione standard
Prezzo

Elementi COMPRESI nella configurazione standard

Kit base compact in PP completa di piastre
Mostrina copri coda di rondine in PP per base
Mostrina copri coda di rondine in PP per pannello laterale - destra e sinistra
Ruote Silent Wheel ø125mm in plastica
Paracolpo ø155mm per ruota da ø125 mm - grigio
Kit supporti in alluminio anodizzato 1241 mm - Maxi
Pannello di tamponamento laterale con code di rondine in PP
Pannello di chiusura posteriore in ABS
Pannello di chiusura posteriore in ABS - singolo
Porta singola con chiusura a chiave in ABS - sinistra
Porta con chiusura a chiave in ABS - sinistra
Kit mezzo top in PP completo di tappi e piastre - superiore
Kit mezzo top in PP con foro - intermedio
Kit maniglia di spinta in alluminio anodizzato completo di supporti in PP
Piano top per chiusura superiore in PP
Ripiano in PP 32x50cm
Cassetto Lt 20 in PP 45x29xh16 cm

codice	q.tà	prezzo unit.
OPK00C11	1	
OPABA800	4	
OPADX800	12	
OPASX800		
OPA00740	4	
OPA00320	4	
OPK05260	4	
OPK00040	6	
OPK5X030	1	
OPK5X250	1	
OPK5X080	1	
OPK5X220	1	
OPK05240	1	
OPK05430	1	
OPK05110	2	
OPA00610	2	
OPK00070	1	
OPA00770	1	

Dimensioni prodotto 550x620xh1480 mm **Peso** 23 kg **Imballo** 1140x800x500 mm **Volume** 0,456 mc



OP2700AR

Configurazione standard
Prezzo

Elementi COMPRESI nella configurazione standard

Kit base compact in PP completa di piastre
Mostrina copri coda di rondine in PP per base
Mostrina copri coda di rondine in PP per pannello laterale - destra e sinistra
Ruote Silent Wheel ø125mm in plastica
Paracolpo ø155mm per ruota da ø125 mm - grigio
Kit supporti in alluminio anodizzato 810 mm
Pannello di tamponamento laterale con code di rondine in PP
Pannello di chiusura posteriore in ABS
Porta con chiusura a chiave in ABS - sinistra
Kit mezzo top in PP completo di tappi e piastre
Kit maniglia di spinta in alluminio anodizzato completo di supporti in PP
Coperchio ammortizzato in PP
Ripiano in PP 32x50cm
Cassetto Lt 20 in PP 45x29xh16 cm

codice	q.tà	prezzo unit.
OPK00C11	1	
OPABA800	4	
OPADX800	8	
OPASX800		
OPA00740	4	
OPA00320	4	
OPK05020	4	
OPK00040	4	
OPK5X030	1	
OPK5X220	1	
OPK05240	1	
OPK05110	1	
OPK0010A	1	
OPK00070	1	
OPA00770	1	

Dimensioni prodotto 550x620xh1070 mm **Peso** 21 kg **Imballo** 1000x700x500 mm **Volume** 0,350 mc



OP20100AR

Elementi COMPRESI nella configurazione standard

	codice	q.tà	prezzo unit.
Kit base in PP completo di piastre	OPK00030	1	
Kit base compact in PP completo di piastre	OPK00C11	1	
Mostrina copri coda di rondine in PP per base	OPABA800	6	
Mostrina copri coda di rondine in PP per pannello laterale - destra e sinistra	OPADX800 OPASX800	22	
Ruote Silent Wheel ø125mm in plastica	OPA00740	8	
Paracolpo ø155mm per ruota da ø125 mm - grigio	OPA00320	8	
Kit base portasacco in PP completo di spine e tappi	OPK05160	1	
Supporto sacco Lt 120 in PP completo di sostegno laterale e anelli bloccasacco	OPKC515S	1	
Kit supporti in alluminio anodizzato 1241 mm - Maxi	OPK05260	10	
Pannello di tamponamento laterale con code di rondine in PP	OPK00040	12	
Pannello centrale guida cassette in PP	OPK00050	3	
Pannello di chiusura posteriore in ABS - singolo	OPKSX250	3	
Pannello di chiusura posteriore in ABS	OPKSX030	3	
Porta singola con chiusura a chiave in ABS - destra	OPKDX080	1	
Porta singola con chiusura a chiave in ABS - sinistra	OPKSX080	2	
Porta con chiusura a chiave in ABS - destra	OPKDX220	1	
Porta con chiusura a chiave in ABS - sinistra	OPKSX220	2	
Kit Top doppio in PP completo di tappi e piastre - superiore	OPK05060	1	
Kit Top doppio con foro in PP - intermedio	OPK05420	1	
Kit mezzo top in PP completo di tappi e piastre - superiore	OPK05240	1	
Kit mezzo top in PP con foro - intermedio	OPK05430	1	
Kit maniglia di spinta in alluminio anodizzato completo di supporti in PP	OPK05110	4	
Piano top per chiusura superiore in PP	OPA00610	6	
Coperchio ammortizzato in PP con portadocumenti trasparente e chiusura a chiave	OPK0021A	1	
Ripiano in PP 32x50cm	OPK00070	3	
Cassetto 20lt in PP 45x29xh16 cm	OPA00770	3	
Kit aggancio destro e sinistro completo di spine per opera Van	OPK0090	1	
Aggancio portasegno di pericolo in ABS a doppio uncino	OPA00990	1	
Attacco portamanico FixT in ABS con rullino in gomma antiscivolo	OPA00820	1	

Elementi OPTIONAL

	codice	q.tà	prezzo unit.
Sacco con zip frontale plastificato 120lt logo TWT - grigio	OPA00880	1	
Apertura coperchio a pedale	OPK1200S	1	
Ruota Silent Wheel ø80mm per base portasacco	S020180G	1	

Dimensioni prodotto 2060x620xh1480 mm

Peso 75 kg

Imballo 1140x800xh500 mm + 800x1200x1050 mm Volume 1,464 mc



OP20200AR

Configurazione standard
Prezzo 1.130,00 €

Elementi COMPRESI nella configurazione standard

Kit base in PP completo di tappi e piastre
Kit base compact in PP completo di piastre
Mostrina copri coda di rondine in PP per base
Mostrina copri coda di rondine in PP per pannello laterale - destra e sinistra
Ruote Silent Wheel ø125mm in plastica
Paracolpo ø155mm per ruota da ø125 mm - grigio
Kit supporti in alluminio anodizzato 810 mm
Pannello di tamponamento laterale con code di rondine in PP
Pannello di chiusura posteriore in ABS
Porta con chiusura a chiave in ABS - sinistra
Kit mezzo top in PP completo di tappi e piastre
Kit maniglia di spinta in alluminio anodizzato completo di supporti in PP
Coperchio ammortizzato in PP
Ripiano in PP 32x50cm
Supporto strizzatore in metallo verniciato ø20mm
Strizzatore Prexa
Secchio Lt 15 in PP - manico arancione
Secchio Lt 15 in PP - manico blu
Secchiello Lt 7 in PP - manico rosso
Secchiello Lt 7 in PP - manico blu
Secchiello Lt 7 in PP - manico giallo
Cassetto 20lt in PP 45x29xh16 cm
Kit aggancio destro e sinistro completo di spine per opera Van
Aggancio portasegnaletto di pericolo in ABS a doppio uncino
Attacco portamanico FixT in ABS con rullino in gomma antiscivolo

codice	q.tà	prezzo unit.
OPK00020	1	
OPK00C11	1	
OPABA800	8	
OPADX800	16	
OPASX800		
OPA00740	8	
OPA00320	8	
OPK05020	8	
OPK00040	8	
OPKSX030	2	
OPKSX220	2	
OPK05240	2	
OPK05110	1	
OPK0010A	2	
OPK00070	2	
OPK05270	1	
S0100201	1	
S0201501	1	
S020150B	1	
OPK0013R	1	
OPK0013B	1	
OPK0013Y	1	
OPA00770	2	
OPK00090	1	
OPA00990	1	
OPA00820	1	





Dimensioni prodotto 1520x620xh1070 mm

Peso 55 kg

Imballo 1140x800xh500 mm + 1000x700x500 mm Volume 0,806 mc



Descrizione	codice	q.tà	prezzo unit.
Kit base in PP completa di tappi e 4 piastre	OPK00020	1	
Kit base in PP completa di 6 piastre	OPK00030	1	
Base compact in PP completa di 4 piastre	OPK00C11	1	
Mostrina copri coda di rondine in PP per base	OPABA800	1	
Base portasacco in PP completa di spine e tappi	OPK05160	1	
Base portasacco in PP con ruota Silent Wheel ø80mm	OPKC0560	1	
Kit mezzo top in PP completo di tappi e piastre	OPK05240	1	
Kit mezzo top in PP con foro	OPK05430	1	
Kit top doppio in PP completo di tappi e piastre	OPK05060	1	
Kit top doppio in PP con foro	OPK05420	1	
Supporto sacco Lt 120 completo di sostegno laterale e anelli bloccasacco	OPKC515S	1	
Bloccasacco 120 Lt (1pz) - grigio	OPA0066S	1	
Kit bloccasacco 120 Lt (2pz) - grigio	OPK067S	1	
Kit (5pz) fermasacco 2x70Lt - grigio	OPK1117S	1	
Kit ancoraggio sacco (6 pz)	OPK00120	1	
Kit anelli fermasacco Lt 40 in PP con manici rosso, blu, giallo	OPK300	1	

Descrizione	codice	q.tà	prezzo unit.
 Ruote Silent Wheel boccole ø80mm con perno ø10 MA e con boccole in zama	S020180G	1	
 Ruota in metallo con parafili ø100mm con perno ø10 MA	MO201RU3	1	
 Ruota Silent Wheel ø125mm con perno ø10 MA	OPA00740	1	
 Ruota Silent Wheel ø125mm con perno ø10 MA con freno	OPA00740F	1	
 Ruota per moquette ø125mm con perno ø10 MA	OPA0090G	1	
 Ruota gommata per esterni ø150mm con perno ø10 MA	OPA0100	1	
 Kit completo di 1 ruota fissa ø245mm in poliuretano con viti e due staffe	OPKR00245	1	
 Paracolpo ø155mm per ruota con ø125mm in PP - grigio	OPA00320	1	
Kit montante in alluminio anodizzato 450 mm Mini	OPK05280	1	
Kit montante in alluminio anodizzato 810 mm	OPK05020	1	
 Kit montante in alluminio anodizzato 290 mm Extra Midi	OPK05295	1	
Kit montante in alluminio anodizzato 1070 mm Midi	OPK05290	1	
Kit montante in alluminio anodizzato 1241 mm Maxi	OPK05260	1	











Descrizione	codice	q.tà	prezzo unit.
Pannello di tamponamento laterale con code di rondine in PP	OPK00040	1	
Pannello centrale guida cassette in PP	OPK00050	1	
Mostrina copri coda di rondine in PP per pannello laterale - sinistra	OPASX800	1	
Mostrina copri coda di rondine in PP per pannello laterale - destra	OPADX800	1	
Pannello di chiusura posteriore in ABS	OPKSX030	1	
Pannello di chiusura posteriore in ABS – singolo	OPKSX250	1	
Porta con chiusura a chiave in ABS - sinistra	OPKSX220	1	
Porta con chiusura a chiave in ABS - destra	OPKDX220	1	
Porta singola con chiusura a chiave in ABS - sinistra	OPKSX080	1	
Porta singola con chiusura a chiave in ABS - destra	OPKDX080	1	
Piano top per chiusura superiore in PP	OPA00610	1	
Coperchio ammortizzato in PP	OPK0010A	1	
Coperchio ammortizzato in PP con chiusura a chiave	OPK0011A	1	
Coperchio ammortizzato in PP portadocumenti/portatablet trasparente	OPK0021A	1	

Descrizione	codice	q.tà	prezzo unit.
 Ripiano intermedio (50x70 cm) in nobilitato con meccanismo autobloccante per Opera Hotel	OPK00690	1	
 Ripiano in PP 32x50 cm	OPK00070	1	
 Secchiello 7Lt in PP 30x16xh23cm			
manico arancione	OPK0013A	1	
manico rosso	OPK0013R	1	
manico blu	OPK0013B	1	
manico verde	OPK0013G	1	
manico giallo	OPK0013Y	1	
 Vaschetta 5Lt in PP 28x14x17h cm	OPK00080	1	
 Griglia forata pre-impregnazione in PP 16x30 cm per secchielli 7Lt	OPA0202	1	
 Coperchio pre-impregnazione in PP 16x30 cm per secchielli 7Lt	OPA0203	1	
 Vaschetta in PP 31x22xh12 cm			
manico arancione	S0202001	1	
manico rosso	S0202001R	1	
manico blu	S0202001B	1	
 Vaschetta senza manici in PP 31x22xh12 cm	S0202000	1	
 Supporto vaschetta girevole in metallo verniciato 31x22cm			
destro	OPKDX865	1	
sinistro	OPKSX865	1	
 Kit vaschetta porta ricambi in PP 50x19xh16 cm completo di agganci	OPK00700	1	
 Vaschetta porta ricambi in PP 50x19xh16 cm	OPA00700	1	
 Agganci vaschetta completi di sostegno e vite (2 pezzi)	OPK00715	1	
 Coperchio in PP per vaschetta 50x19xh16cm	OPA0204	1	

Descrizione	codice	q.tà	prezzo unit.
 Cassetto 10Lt in PP 45x29xh8,5 cm	OPA00760	1	
 Cassetto 20Lt in PP 45x29xh16 cm	OPA00770	1	
 Cassetto 40Lt in PP 45x29xh33 cm	OPA00780	1	
 Supporto (1pz) per ripiano e cassetto Lt 10, 20, 40	OPA00705	1	
 Griglia forata pre-impregnazione in PP 32x49 cm Per cassette da 20Lt e 40Lt	OPA0200	1	
 Coperchio pre-impregnazione in PP 32x49 cm Per cassette da 20Lt e 40Lt	OPA0201	1	
 Secchio 22Lt disinfezione	V13500	1	
 Coperchio per secchio 22Lt	V13501	1	
 Supporto per secchio 22Lt in metallo verniciato completo di portamanico FixT - superiore	OPA0C885	1	
 Supporto per secchio 22Lt in metallo verniciato inferiore	OPA00895	1	

Descrizione	codice	q.tà	prezzo unit.
 PREXA S strizzatore con ganasce in Delrin senza inserti in gomma			
colore arancio	S0100201	1	
colore blu	S0100201B	1	
colore rosso	S0100201R	1	
 PREXA I strizzatore con ganasce in Delrin e inserti in gomma			
colore arancio	S0100101	1	
colore blu	S0100101B	1	
colore rosso	S0100101R	1	
 Supporto strizzatore Prexa in metallo verniciato ø20mm	OPK05270	1	
 Secchio 15Lt in PP grigio			
manico arancio	S0201501	1	
manico blu	S020150B	1	
manico rosso	S0201502	1	
 Kit maniglia di spinta in alluminio anodizzato completo di supporti in PP	OPK05110	1	
 Kit aggancio destro e sinistro completo di spine per Opera Van	OPK0090	1	
 Kit attacco portamanico FixT ovale in ABS con rullino in gomma antiscivolo per maniglia di spinta	OPK05130	1	
 Attacco portamanico FixT in ABS con rullino in gomma antiscivolo per Top o supporto sacco	OPA00820	1	
 Aggancio portasegnaletto di pericolo in ABS a doppio uncino	OPA00990	1	
 Portascopa per base in polietilene completo di viti	OPA00730	1	
 Portascopa a scomparsa completo di coperchio	OPK05140	1	

Descrizione	codice	q.tà	prezzo unit.
 Portarotolo in metallo verniciato grigio	OPK3120S	1	
 Piattaforma Imop	OPK10300VR	1	
 Fascetta fissaggio Imop	OPK10150I	1	
 Kit pedale per apertura coperchio completo di supporto pedale e asta in alluminio con innesti	OPK1200S	1	
 Cassetta in plastica portaoggetti con fermabottiglie	OPCS001	1	
 Divisorio linea cortesia a 6 scomparti 47x28xh4 cm per top carrello Opera	OPA01900	1	
 Divisorio linea cortesia a 6 scomparti per cassetto 10Lt - 43x28xh4cm	OPA01700	1	
	OPA01600	1	
 Tasca portaoggetti a 10 tasche per hotel - grigio	OPA00900	1	
 Tasca portaoggetti 2x70 Lt - grigio	OPA00901	1	



Descrizione	codice	q.tà	prezzo unit.
Sacco per lavaggio MOP 35Lt con laccio e anelli per carrello OPERA			
blu	TA0035B	10	
giallo	TA0035Y	10	
rosso	TA0035R	10	
verde	TA0035G	10	
Sacco per lavaggio MOP 120Lt + sacco porta panni per carrello OPERA	TA00120	10	
SPRY GO – attrezzo dotato di manico con serbatoio, impugnatura ergonomica e pulsante rilascio prodotto a 3 vie	APDEW001	1	
Sacco 35Lt - grigio	OPA00890	1	
Sacco 120Lt con cerniera frontale e tasca laterale logo TWT grigio	OPA00880	1	
Sacco 120Lt con cerniera laterale e tasca laterale logo TWT grigio	OPA00880.L	1	
Sacco plastificato 200Lt portabiancheria verticale con cerniera frontale - grigio	OPA00810	1	
Sacco plastificato 260Lt portabiancheria con coperchio - grigio	OPA00850	1	

OPERA ReUse

CARRELLI DI SERVIZIO E LAVAGGIO IN PLASTICA RICICLATA



OPERA ReUse
e ACCESSORI



OP0100EN

Elementi COMPRESI nella configurazione standard	codice	q.tà	prezzo unit.
Kit base in PP ReUse completo di tappi e piastre	OPK0002N	1	
Mostrina copri coda di rondine in PP ReUse per base	OPABA80N	4	
Ruote ø100mm in metallo 10x47 mm	MO201RU3	4	
Kit supporti in alluminio anodizzato 810 mm	OPK05020	4	
Kit mezzo top in PP ReUse completo di tappi e piastre	OPK0524N	1	
Bloccasacco 120 Lt (1 pz) - grigio	OPA0066S	2	
Kit ancoraggio sacco 6pz	OPK00120	1	
Kit maniglia di spinta in alluminio anodizzato completo di supporti in PP ReUse	OPK0511N	1	
Supporto vaschetta girevole in metallo verniciato - sinistro	OPASX86S	1	
Supporto vaschetta girevole in metallo verniciato - destro	OPADX86S	1	
Vaschetta in PP ReUse 31x22xh12cm - manico rosso	S0202001RN	2	
Supporto strizzatore in metallo verniciato ø20mm	OPK05270	1	
Strizzatore Prexa con bandinelle in PP ReUse - nero	S0100201NR	1	
Secchio Lt 15 in PP ReUse - manico rosso	S0201502N	1	
Secchio Lt 15 in PP ReUse - manico blu	S0201503N	1	
Aggancio portasegnaletto di pericolo in ABS a doppio uncino - nero	OPA0099NX	1	
Attacco portamanico FixT in ABS con rullino in gomma antiscivolo - nero	OPA0082NX	1	
Elementi OPTIONAL disponibili	codice	q.tà	prezzo unit.
Sacco con zip frontale plastificato 120lt logo TWT - grigio	OPA00880	1	
Sacco con zip frontale plastificato 120lt logo TWT - nero	OPA0088N	1	

MISURE

Dimensioni prodotto	920x710xh1150 mm	Peso	23 kg	Imballo	1000x700xh500 mm	Volume	0,350 mc
---------------------	------------------	------	-------	---------	------------------	--------	----------



OP0400EN

Elementi COMPRESI nella configurazione standard	codice	q.tà	prezzo unit.
Kit base in PP ReUse completo di tappi e piastre	OPK0002N	1	
Mostrina copri coda di rondine in PP ReUse per base	OPABA80N	4	
Ruote ø100mm in metallo 10x47 mm	MO201RU3	4	
Kit supporti in alluminio anodizzato 810 mm	OPK05020	4	
Kit mezzo top in PP ReUse completo di tappi e piastre	OPK0524N	1	
Bloccasacco 120 Lt (1 pz) - grigio	OPA0066S	2	
Kit ancoraggio sacco 6pz	OPK00120	1	
Kit maniglia di spinta in alluminio anodizzato completo di supporti in PP ReUse	OPK0511N	1	
Supporto strizzatore in metallo verniciato ø20mm	OPK05270	1	
Strizzatore Prexa con bandinelle in PP ReUse - nero	S0100201NR	1	
Secchio Lt 15 in PP ReUse - manico rosso	S0201502N	1	
Secchio Lt 15 in PP ReUse - manico blu	S0201503N	1	
Aggancio portasegnaletto di pericolo in ABS a doppio uncino - nero	OPA0099NX	1	
Attacco portamanico FixT in ABS con rullino in gomma antiscivolo - nero	OPA0082NX	1	
Elementi OPTIONAL disponibili	codice	q.tà	prezzo unit.
Sacco con zip frontale plastificato 120lt logo TWT - grigio	OPA00880	1	
Sacco con zip frontale plastificato 120lt logo TWT - nero	OPA0088N	1	

MISURE

Dimensioni prodotto	920x710xh1030 mm	Peso	20 kg	Imballo	1000x700x500 mm	Volume	0,350 mc
---------------------	------------------	------	-------	---------	-----------------	--------	----------



OP0500EN

Elementi COMPRESI nella configurazione standard

	codice	q.tà	prezzo unit.
Kit base in PP ReUse completo di tappi e piastre	OPK0002N	1	
Mostrina copri coda di rondine in PP ReUse per base	OPABA80N	2	
Mostrina copri coda di rondine in PP ReUse per pannello laterale - destra e sinistra	OPADX80N OPASX80N	6	
Ruote ø100mm in metallo 10x47 mm	MO201RU3	4	
Kit base portasacco in PP ReUse completa di spina e tappi	OPK0516N	1	
Kit supporti in alluminio anodizzato 810 mm	OPK05020	4	
Pannello di chiusura posteriore in ABS - nero	OPKSX03NX	1	
Pannello di tamponamento laterale con code di rondine in PP ReUse	OPK0004N	4	
Porta con chiusura a chiave in ABS sinistra - nera	OPKSX22NX	1	
Kit Top doppio in PP ReUse completo di tappi e piastre	OPK0506N	1	
Bloccasacco 120 Lt (1 pz) - grigio	OPA0066S	2	
Kit ancoraggio sacco 6pz	OPK00120	1	
Kit maniglia di spinta in alluminio anodizzato completo di supporti in PP ReUse	OPK0511N	2	
Coperchio ammortizzato in PP nero	OPK0010N	1	
Coperchio ammortizzato in PP portadocumenti o tablet trasparente - nero	OPK0021NX	1	
Ripiano in PP ReUse 32x50 cm	OPK0007N	1	
Secchiello Lt 7 in PP ReUse - manico rosso	OPK0013NR	1	
Secchiello Lt 7 in PP ReUse - manico blu	OPK0013NB	1	
Secchiello Lt 7 in PP ReUse - manico giallo	OPK0013NY	1	
Supporto strizzatore in metallo verniciato ø20mm	OPK05270	1	
Strizzatore Prexa con bandinelle in PP ReUse - nero	S0100201NR	1	
Secchio Lt 15 in PP ReUse - manico rosso	S0201502N	1	
Secchio Lt 15 in PP ReUse - manico blu	S0201503N	1	
Aggancio portasegnale di pericolo in ABS a doppio uncino - nero	OPA0099NX	1	
Attacco portamanico FixT in ABS con rullino in gomma antiscivolo - nero	OPA0082NX	1	

Elementi OPTIONAL disponibili

	codice	q.tà	prezzo unit.
Sacco con zip frontale plastificato 120lt logo TWT - grigio	OPA00880	1	
Sacco con zip frontale plastificato 120lt logo TWT - nero	OPA0088N	1	

MISURE

Dimensioni prodotto	1270x710x1030 mm	Peso	32 kg	Imballo	1140x800x500 mm	Volume	0,456 mc
----------------------------	------------------	-------------	-------	----------------	-----------------	--------	----------



OP0600EN

Elementi COMPRESI nella configurazione standard

	codice	q.tà	prezzo unit.
Kit base in PP ReUse completo di tappi e piastre	OPK0002N	1	
Mostrina copri coda di rondine in PP ReUse per base	OPABA80N	2	
Ruote ø100mm in metallo 10x47 mm	MO201RU3	4	
Kit base portasacco in PP ReUse completa di spina e tappi	OPK0516N	1	
Kit supporti in alluminio anodizzato 810 mm	OPK05020	4	
Kit Top doppio in PP ReUse completo di tappi e piastre	OPK0506N	1	
Bloccasacco 120 Lt (1 pz) - grigio	OPA0066S	2	
Kit ancoraggio sacco 6pz	OPK00120	1	
Kit maniglia di spinta in alluminio anodizzato completo di supporti in PP ReUse	OPK0511N	2	
Ripiano in PP ReUse 32x50 cm	OPK0007N	1	
Secchiello Lt 7 in PP ReUse - manico rosso	OPK0013NR	1	
Secchiello Lt 7 in PP ReUse - manico blu	OPK0013NB	1	
Cassetto Lt 10 in PP ReUse 45x29xh8,5 cm	OPA0076N	1	
Supporto portacassetto in ABS con vite inox	OPA0070S	8	
Supporto strizzatore in metallo verniciato ø20mm	OPK05270	1	
Strizzatore Prexa con bandinelle in PP ReUse - nero	S0100201NR	1	
Secchio Lt 15 in PP ReUse - manico rosso	S0201502N	1	
Secchio Lt 15 in PP ReUse - manico blu	S0201503N	1	
Aggancio portasegnale di pericolo in ABS a doppio uncino - nero	OPA0099NX	1	
Attacco portamanico FixT in ABS con rullino in gomma antiscivolo - nero	OPA0082NX	1	

Elementi OPTIONAL disponibili

	codice	q.tà	prezzo unit.
Sacco con zip frontale plastificato 120lt logo TWT - grigio	OPA00880	1	
Sacco con zip frontale plastificato 120lt logo TWT - nero	OPA0088N	1	

MISURE

Dimensioni prodotto	1270x710x1220 mm	Peso	21 kg	Imballo	1000x700x500 mm	Volume	0,350 mc
----------------------------	------------------	-------------	-------	----------------	-----------------	--------	----------



OP0700EN

Elementi COMPRESI nella configurazione standard

Kit base in PP ReUse completo di piastre
Mostrina copri coda di rondine in PP ReUse per base
Ruote ø100mm in metallo 10x47 mm
Kit supporti in alluminio anodizzato 810 mm
Kit Top doppio in PP ReUse completo di tappi e piastre
Bloccasacco 120 Lt (1 pz) - grigio
Kit ancoraggio sacco 6pz
Kit maniglia di spinta in alluminio anodizzato completo di supporti in PP ReUse
Coperchio ammortizzato in PP nero
Cassetto Lt 10 in PP ReUse 45x29xh8,5 cm
Supporto portacassetto in ABS con vite inox
Secchiello Lt 7 in PP ReUse - manico rosso
Secchiello Lt 7 in PP ReUse - manico blu
Secchiello Lt 7 in PP ReUse - manico giallo
Aggancio portasegnaletto di pericolo in ABS a doppio uncino - nero
Attacco portamanico FixT in ABS con rullino in gomma antiscivolo ReUse

codice	q.tà	prezzo unit.
OPK0003N	1	
OPABA80N	4	
MO201RU3	4	
OPK05020	6	
OPK0506N	1	
OPA0066S	2	
OPK00120	1	
OPK0511N	2	
OPK0010N	1	
OPA0076N	1	
OPA0070S	4	
OPK0013NR	1	
OPK0013NB	1	
OPK0013NY	1	
OPA0099NX	1	
OPA0082NX	1	

Elementi OPTIONAL disponibili

Sacco con zip frontale plastificato 120lt logo TWT - grigio
Sacco con zip frontale plastificato 120lt logo TWT - nero
Kit vaschetta porta ricambi in PP ReUse 50x19xh16 cm completo di agganci

codice	q.tà	prezzo unit.
OPA00880	1	
OPA0088N	1	
OPK00700N	2	

MISURE

Dimensioni prodotto	980x560xh1030 mm	Peso	27 kg	Imballo	1000x700xh500 mm	Volume	0,350 mc
----------------------------	------------------	-------------	-------	----------------	------------------	--------	----------



OP0810EN

Elementi COMPRESI nella configurazione standard

Kit base in PP completo di tappi e piastre
Mostrina copri coda di rondine in PP ReUse per base
Mostrina copri coda di rondine in PP ReUse per pannello laterale - destra e sinistra
Ruote ø100mm in metallo 10x47 mm
Kit base portasacco in PP ReUse completa di spina e tappi
Kit supporti in alluminio anodizzato 810 mm
Pannello di tamponamento laterale con code di rondine in PP ReUse
Kit Top doppio in PP ReUse completo di tappi e piastre
Bloccasacco 120 Lt (1 pz) - grigio
Kit ancoraggio sacco 6pz
Kit maniglia di spinta in alluminio anodizzato completo di supporti in PP ReUse
Ripiano in PP ReUse 32x50 cm
Cassetto Lt 20 in PP ReUse 45x29xh16 cm
Secchiello Lt 7 in PP ReUse - manico rosso
Secchiello Lt 7 in PP ReUse - manico blu
Secchiello Lt 7 in PP ReUse - manico giallo
Aggancio portasegnaletto di pericolo in ABS a doppio uncino - nero
Attacco portamanico FixT in ABS con rullino in gomma antiscivolo - nero

codice	q.tà	prezzo unit.
OPK0002N	1	
OPABA80N	2	
OPADX80N OPASX80N	6	
MO201RU3	4	
OPK0516N	1	
OPK05020	4	
OPK0004N	4	
OPK0506N	1	
OPA0066S	2	
OPK00120	1	
OPK0511N	2	
OPK0007N	1	
OPA0077N	1	
OPK0013NR	1	
OPK0013NB	1	
OPK0013NY	1	
OPA0099NX	1	
OPA0082NX	1	

Elementi OPTIONAL disponibili

Sacco con zip frontale plastificato 120lt logo TWT - grigio
Sacco con zip frontale plastificato 120lt logo TWT - nero

codice	q.tà	prezzo unit.
OPA00880	1	
OPA0088N	1	

MISURE

Dimensioni prodotto	1270x560xh1220 mm	Peso	30 kg	Imballo	1140x800x500 mm	Volume	0,456 mc
----------------------------	-------------------	-------------	-------	----------------	-----------------	--------	----------



OP0900EN

Elementi COMPRESI nella configurazione standard

Kit base in PP ReUse completo di tappi e piastre
Mostrina copri coda di rondine in PP ReUse per base
Mostrina copri coda di rondine in PP ReUse per pannello laterale - destra e sinistra
Ruote ø100mm in metallo 10x47 mm
Kit supporti in alluminio anodizzato 810 mm
Pannello di tamponamento laterale con code di rondine in PP ReUse
Kit Top doppio in PP ReUse completo di tappi e piastre
Bloccasacco 120 Lt (1 pz) - grigio
Kit ancoraggio sacco 6pz
Kit maniglia di spinta in alluminio anodizzato completo di supporti in PP ReUse
Coperchio ammortizzato in PP portadocumenti o tablet trasparente - nero
Ripiano in PP ReUse 32x50 cm
Cassetto Lt 20 in PP ReUse 45x29xh16 cm
Cassetto Lt 40 in PP ReUse 45x29xh33 cm
Secchiello Lt 7 in PP ReUse - manico rosso
Secchiello Lt 7 in PP ReUse - manico blu
Secchiello Lt 7 in PP ReUse - manico giallo
Aggancio portasegnaletto di pericolo in ABS a doppio uncino - nero
Attacco portamanico FixT in ABS con rullino in gomma antiscivolo - nero

codice	q.tà	prezzo unit.
OPK0002N	1	
OPABA80N	4	
OPADX80N	6	
OPASX80N	6	
MO201RU3	4	
OPK05020	4	
OPK0004N	4	
OPK0506N	1	
OPA0066S	2	
OPK00120	1	
OPK0511N	2	
OPK0021NX	1	
OPK0007N	1	
OPA0077N	1	
OPA0078N	1	
OPK0013NR	1	
OPK0013NB	1	
OPK0013NY	1	
OPA0099NX	1	
OPA0082NX	1	

Elementi OPTIONAL disponibili

Sacco con zip frontale plastificato 120lt logo TWT - grigio
Sacco con zip frontale plastificato 120lt logo TWT - nero

codice	q.tà	prezzo unit.
OPA00880	1	
OPA0088N	1	

MISURE

Dimensioni prodotto	980x560xh1030 mm	Peso	25 kg	Imballo	1140x800xh500 mm	Volume	0,456 mc
----------------------------	------------------	-------------	-------	----------------	------------------	--------	----------





OP1100EN

Elementi COMPRESI nella configurazione standard

	codice	q.tà	prezzo unit.
Kit base in PP ReUse completo di tappi e piastre	OPK0002N	1	
Mostrina copri coda di rondine in PP ReUse per base	OPABA80N	2	
Mostrina copri coda di rondine in PP ReUse per pannello laterale - destra e sinistra	OPADX80N OPASX80N	6	
Ruote Silent Wheel ø125mm in plastica	OPA00740	4	
Paracolpo ø155mm per ruota da ø125 mm in PP - grigio	OPA00320	4	
Kit base portasacco in PP ReUse completa di spina e tappi	OPK0516N	1	
Supporto sacco Lt 120 in PP ReUse completo di sostegno laterale e anelli bloccasacco	OPKC5155N	1	
Kit supporti in alluminio anodizzato 810 mm	OPK05020	4	
Pannello di tamponamento laterale con code di rondine in PP ReUse	OPK0004N	4	
Pannello di chiusura posteriore in ABS - nero	OPK0524N	1	
Porta con chiusura a chiave in ABS sinistra - nera	OPK0010N	1	
Kit mezzo top in PP ReUse completo di tappi e piastre	OPK0021NX	1	
Coperchio ammortizzato in PP nero	OPK0007N	1	
Coperchio ammortizzato in PP portadocumenti o tablet trasparente - nero	OPK05270	1	
Ripiano in PP ReUse 32x50cm	S0100201NR	1	
Supporto strizzatore in metallo verniciato ø20mm	S0201502N	1	
Strizzatore Prexa con bandinelle in PP ReUse - nero	S0201503N	1	
Secchio Lt 15 in PP ReUse - manico rosso	OPA0099NX	1	
Secchio Lt 15 in PP ReUse - manico blu	OPA0082NX	1	
Aggancio portasegnaletto di pericolo in ABS a doppio uncino - nero			
Attacco portamanico FixT in ABS con rullino in gomma antiscivolo - nero			

Elementi OPTIONAL disponibili

	codice	q.tà	prezzo unit.
Sacco con zip frontale plastificato 120lt logo TWT - grigio	OPA00880	1	
Sacco con zip frontale plastificato 120lt logo TWT - nero	OPA0088N	1	

MISURE

Dimensioni prodotto	1410x710x1070 mm	Peso	33,5 kg	Imballo	1140x800x500 mm	Volume	0,456 mc
----------------------------	------------------	-------------	---------	----------------	-----------------	--------	----------



OP1300EN

Elementi COMPRESI nella configurazione standard

	codice	q.tà	prezzo unit.
Kit base in PP ReUse completo di tappi e piastre	OPK0002N	1	
Mostrina copri coda di rondine in PP ReUse per base	OPABA80N	2	
Mostrina copri coda di rondine in PP ReUse per pannello laterale - destra e sinistra	OPADX80N OPASX80N	6	
Ruote Silent Wheel ø125mm in plastica	OPA00740	4	
Paracolpo ø155mm per ruota da ø125 mm in PP - grigio	OPA00320	4	
Kit base portasacco in PP ReUse completa di spina e tappi	OPK0516N	1	
Supporto sacco Lt 120 in PP ReUse completo di sostegno laterale e anelli bloccasacco	OPKC5155N	1	
Kit supporti in alluminio anodizzato 810 mm	OPK05020	4	
Pannello di tamponamento laterale con code di rondine in PP ReUse	OPK0004N	4	
Kit mezzo top in PP ReUse completo di tappi e piastre	OPK0524N	1	
Coperchio ammortizzato in PP nero	OPK0010N	1	
Coperchio ammortizzato in PP portadocumenti o tablet trasparente - nero	OPK0021NX	1	
Ripiano in PP ReUse 32x50cm	OPK0007N	1	
Cassetto 20Lt in PP ReUse 45x29xh16 cm	OPK05270	1	
Cassetto 40lt in PP ReUse 45x29xh33 cm	S0100201NR	1	
Secchiello Lt 7 in PP ReUse - manico rosso	S0201502N	1	
Secchiello Lt 7 in PP ReUse - manico blu	S0201503N	1	
Secchiello Lt 7 in PP ReUse - manico giallo	OPA0099NX	1	
Supporto strizzatore in metallo verniciato ø20mm	OPA0082NX	1	
Strizzatore Prexa con bandinelle in PP ReUse - nero			
Secchio Lt 15 in PP ReUse - manico rosso			
Secchio Lt 15 in PP ReUse - manico blu			
Aggancio portasegnaletto di pericolo in ABS a doppio uncino - nero			
Attacco portamanico FixT in ABS con rullino in gomma antiscivolo - nero			

Elementi OPTIONAL disponibili

	codice	q.tà	prezzo unit.
Sacco con zip frontale plastificato 120lt logo TWT - grigio	OPA00880	1	
Sacco con zip frontale plastificato 120lt logo TWT - nero	OPA0088N	1	

MISURE

Dimensioni prodotto	1410x710x1070 mm	Peso	37 kg	Imballo	1140x800x500 mm	Volume	0,456 mc
----------------------------	------------------	-------------	-------	----------------	-----------------	--------	----------



OP2100EN

Elementi COMPRESI nella configurazione standard	codice	q.tà	prezzo unit.
Kit base in PP ReUse completo di tappi e piastre	OPK0002N	1	
Mostrina copri coda di rondine in PP ReUse per base	OPABA80N	4	
Mostrina copri coda di rondine in PP ReUse per pannello laterale - destra e sinistra	OPADX80N OPASX80N	8	
Ruote Silent Wheel ø125mm in plastica	OPA00740	4	
Paracolpo ø155mm per ruota da ø125 mm in PP - grigio	OPA00320	4	
Kit supporti in alluminio anodizzato 810 mm	OPK05020	4	
Pannello di tamponamento laterale con code di rondine in PP ReUse	OPK0004N	4	
Pannello di chiusura posteriore in ABS - nero	OPKSX03NX	1	
Porta con chiusura a chiave in ABS sinistra - nera	OPKSX22NX	1	
Kit mezzo top in PP ReUse completo di tappi e piastre	OPK0524N	1	
Bloccasacco 120 Lt (1 pz) - grigio	OPA0066S	2	
Kit ancoraggio sacco 6pz	OPK00120	1	
Kit maniglia di spinta in alluminio anodizzato completo di supporti in PP ReUse	OPK0511N	1	
Coperchio ammortizzato in PP nero	OPK0010N	1	
Supporto strizzatore in metallo verniciato ø20mm	OPK05270	1	
Strizzatore Prexa con bandinelle in PP ReUse - nero	S0100201NR	1	
Secchio Lt 15 in PP ReUse - manico rosso	S0201502N	1	
Secchio Lt 15 in PP ReUse - manico blu	S0201503N	1	
Aggancio portasegnaletto di pericolo in ABS a doppio uncino - nero	OPA0099NX	1	
Attacco portamanico FixT in ABS con rullino in gomma antiscivolo - nero	OPA0082NX	1	

MISURE

Dimensioni prodotto	940x710x1070 mm	Peso	29 kg	Imballo	1000x700x500 mm	Volume	0,350 mc
---------------------	-----------------	------	-------	---------	-----------------	--------	----------



OP2200EN

Elementi COMPRESI nella configurazione standard	codice	q.tà	prezzo unit.
Kit base in PP ReUse completo di tappi e piastre	OPK0002N	1	
Mostrina copri coda di rondine in PP ReUse per base	OPABA80N	4	
Mostrina copri coda di rondine in PP ReUse per pannello laterale - destra e sinistra	OPADX80N OPASX80N	8	
Ruote Silent Wheel ø125mm in plastica	OPA00740	4	
Paracolpo ø155mm per ruota da ø125 mm in PP - grigio	OPA00320	4	
Kit supporti in alluminio anodizzato 810 mm	OPK05020	4	
Pannello di tamponamento laterale con code di rondine in PP ReUse	OPK0004N	4	
Kit mezzo top in PP ReUse completo di tappi e piastre	OPK0524N	1	
Kit maniglia di spinta in alluminio anodizzato completo di supporti in PP ReUse	OPK0511N	1	
Coperchio ammortizzato in PP nero	OPK0010N	1	
Ripiano in PP ReUse 32x50cm	OPK0007N	1	
Cassetto 20lt in PP ReUse 45x29x16 cm	OPA0077N	1	
Cassetto 40lt in PP ReUse 45x29x33 cm	OPA0078N	1	
Secchiello Lt 7 in PP ReUse - manico rosso	OPK0013NR	1	
Secchiello Lt 7 in PP ReUse - manico blu	OPK0013NB	1	
Secchiello Lt 7 in PP ReUse - manico giallo	OPK0013NY	1	
Supporto strizzatore in metallo verniciato ø20mm	OPK05270	1	
Strizzatore Prexa con bandinelle in PP ReUse - nero	S0100201NR	1	
Secchio Lt 15 in PP ReUse - manico rosso	S0201502N	1	
Secchio Lt 15 in PP ReUse - manico blu	S0201503N	1	
Aggancio portasegnaletto di pericolo in ABS a doppio uncino - nero	OPA0099NX	1	
Attacco portamanico FixT in ABS con rullino in gomma antiscivolo - nero	OPA0082NX	1	

MISURE

Dimensioni prodotto	940x710x1070 mm	Peso	34 kg	Imballo	1140x800x500 mm	Volume	0,456 mc
---------------------	-----------------	------	-------	---------	-----------------	--------	----------



OP3100EN

Elementi COMPRESI nella configurazione standard	codice	q.tà	prezzo unit.
Kit base in PP ReUse completo di piastre	OPK0003N	1	
Mostrina copri coda di rondine in PP ReUse per base	OPABA80N	4	
Mostrina copri coda di rondine in PP ReUse per pannello laterale - destra e sinistra	OPADX80N OPASX80N	8	
Ruote Silent Wheel ø125mm in plastica	OPA00740	4	
Paracolpo ø155mm per ruota da ø125 mm in PP - grigio	OPA00320	4	
Kit supporti in alluminio anodizzato 810 mm	OPK05020	6	
Pannello di tamponamento laterale con code di rondine in PP ReUse	OPK0004N	4	
Pannello centrale guida cassetti in PP - nero	OPK0005NX	2	
Pannello di chiusura posteriore in ABS - nero	OPKXS03NX	2	
Porta con chiusura a chiave in ABS destra - nera	OPKDX22NX	1	
Porta con chiusura a chiave in ABS sinistra - nera	OPKXS22NX	1	
Kit Top doppio in PP ReUse completo di tappi e piastre	OPK0506N	1	
Kit maniglia di spinta in alluminio anodizzato completo di supporti in PP ReUse	OPK0511N	2	
Coperchio ammortizzato in PP nero	OPK0010N	2	
Ripiano in PP ReUse 32x50cm	OPK0007N	2	
Aggancio portasegnaletto di pericolo in ABS a doppio uncino - nero	OPA0099NX	1	
Attacco portamanico FixT in ABS con rullino in gomma antiscivolo - nero	OPA0082NX	1	

MISURE

Dimensioni prodotto	990x620x1070 mm	Peso	29 kg	Imballo	1140x800x500 mm	Volume	0,456 mc
---------------------	-----------------	------	-------	---------	-----------------	--------	----------



OP3200EN

Elementi COMPRESI nella configurazione standard	codice	q.tà	prezzo unit.
Kit base in PP ReUse completo di piastre	OPK0003N	1	
Mostrina copri coda di rondine in PP ReUse per base	OPABA80N	4	
Mostrina copri coda di rondine in PP ReUse per pannello laterale - destra e sinistra	OPADX80N OPASX80N	8	
Ruote Silent Wheel ø125mm in plastica	OPA00740	4	
Paracolpo ø155mm per ruota da ø125 mm in PP - grigio	OPA00320	4	
Kit supporti in alluminio anodizzato 810 mm	OPK05020	6	
Pannello di tamponamento laterale con code di rondine in PP ReUse	OPK0004N	4	
Pannello centrale guida cassetti in PP - nero	OPK0005NX	2	
Pannello di chiusura posteriore in ABS - nero	OPKXS03NX	2	
Porta con chiusura a chiave in ABS destra - nera	OPKDX22NX	1	
Porta con chiusura a chiave in ABS sinistra - nera	OPKXS22NX	1	
Kit Top doppio in PP ReUse completo di tappi e piastre	OPK0506N	1	
Kit maniglia di spinta in alluminio anodizzato completo di supporti in PP ReUse	OPK0511N	2	
Coperchio ammortizzato in PP nero	OPK0010N	2	
Cassetto Lt 40 in PP ReUse 45x29xh33 cm	OPA0078N	4	
Aggancio portasegnaletto di pericolo in ABS a doppio uncino - nero	OPA0099NX	1	
Attacco portamanico FixT in ABS con rullino in gomma antiscivolo - nero	OPA0082NX	1	

MISURE

Dimensioni prodotto	990x620x1070 mm	Peso	33 kg	Imballo	1140x800x500 mm	Volume	0,456 mc
---------------------	-----------------	------	-------	---------	-----------------	--------	----------



OP4100EN

Elementi COMPRESI nella configurazione standard	codice	q.tà	prezzo unit.
Kit base in PP ReUse completo di piastre	OPK0003N	1	
Mostrina copri coda di rondine in PP ReUse per base	OPABA80N	2	
Mostrina copri coda di rondine in PP ReUse per pannello laterale - destra e sinistra	OPADX80N OPASX80N	6	
Ruote Silent Wheel ø125mm in plastica	OPA00740	4	
Paracolpo ø155mm per ruota da ø125 mm in PP - grigio	OPA00320	4	
Kit base portasacco in PP ReUse completa di spina e tappi	OPK0516N	1	
Supporto sacco Lt 120 in PP ReUse completo di sostegno laterale e anelli bloccasacco	OPKC5155N	1	
Kit supporti in alluminio anodizzato 810 mm	OPK05020	6	
Pannello di tamponamento laterale con code di rondine in PP ReUse	OPK0004N	4	
Pannello centrale guida cassette in PP - nero	OPK0005NX	2	
Pannello di chiusura posteriore in ABS - nero	OPKSX03NX	2	
Porta con chiusura a chiave in ABS destra - nera	OPKDX22NX	1	
Porta con chiusura a chiave in ABS sinistra - nera	OPKSX22NX	1	
Kit Top doppio in PP ReUse completo di tappi e piastre	OPK0506N	1	
Kit maniglia di spinta in alluminio anodizzato completo di supporti in PP ReUse	OPK0511N	1	
Coperchio ammortizzato in PP nero	OPK0010N	2	
Coperchio ammortizzato in PP portadocumenti o tablet trasparente - nero	OPK0021NX	1	
Ripiano in PP ReUse 32x50 cm	OPK0007N	2	
Aggancio portasegnale di pericolo in ABS a doppio uncino - nero	OPA0099NX	1	
Attacco portamanico FixT in ABS con rullino in gomma antiscivolo - nero	OPA0082NX	1	

Elementi OPTIONAL disponibili

Sacco con zip frontale plastificato 120lt logo TWT - grigio
Sacco con zip frontale plastificato 120lt logo TWT - nero

codice	q.tà	prezzo unit.
OPA00880	1	
OPA0088N	1	

MISURE

Dimensioni prodotto	1475x620x1070 mm	Peso	31 kg	Imballo	1140x800x500 mm	Volume	0,456 mc
----------------------------	------------------	-------------	-------	----------------	-----------------	--------	----------



OP4200EN

Elementi COMPRESI nella configurazione standard	codice	q.tà	prezzo unit.
Kit base in PP ReUse completo di piastre	OPK0003N	1	
Mostrina copri coda di rondine in PP ReUse per base	OPABA80N	2	
Mostrina copri coda di rondine in PP ReUse per pannello laterale - destra e sinistra	OPADX80N OPASX80N	6	
Ruote Silent Wheel ø125mm in plastica	OPA00740	4	
Paracolpo ø155mm per ruota da ø125 mm in PP - grigio	OPA00320	4	
Kit base portasacco in PP ReUse completa di spina e tappi	OPK0516N	1	
Supporto sacco Lt 120 in PP ReUse completo di sostegno laterale e anelli bloccasacco	OPKC5155N	1	
Kit supporti in alluminio anodizzato 810 mm	OPK05020	6	
Pannello di tamponamento laterale con code di rondine in PP ReUse	OPK0004N	4	
Pannello centrale guida cassette in PP - nero	OPK0005NX	2	
Pannello di chiusura posteriore in ABS - nero	OPKSX03NX	2	
Porta con chiusura a chiave in ABS destra - nera	OPKDX22NX	1	
Porta con chiusura a chiave in ABS sinistra - nera	OPKSX22NX	1	
Kit Top doppio in PP ReUse completo di tappi e piastre	OPK0506N	1	
Kit maniglia di spinta in alluminio anodizzato completo di supporti in PP ReUse	OPK0511N	1	
Coperchio ammortizzato in PP nero	OPK0010N	2	
Coperchio ammortizzato in PP portadocumenti o tablet trasparente - nero	OPK0021NX	1	
Ripiano in PP ReUse 32x50 cm	OPK0007N	3	
Cassetto Lt 20 in PP ReUse 45x29xh16 cm	OPA0077N	2	
Cassetto Lt 40 in PP ReUse 45x29xh33 cm	OPA0078N	1	
Secchiello Lt 7 in PP ReUse - manico rosso	OPK0013NR	1	
Secchiello Lt 7 in PP ReUse - manico blu	OPK0013NB	1	
Secchiello Lt 7 in PP ReUse - manico giallo	OPK0013NY	1	
Aggancio portasegnale di pericolo in ABS a doppio uncino - nero	OPA0099NX	1	
Attacco portamanico FixT in ABS con rullino in gomma antiscivolo - nero	OPA0082NX	1	

Elementi OPTIONAL disponibili

Sacco con zip frontale plastificato 120lt logo TWT - grigio
Sacco con zip frontale plastificato 120lt logo TWT - nero

codice	q.tà	prezzo unit.
OPA00880	1	
OPA0088N	1	

MISURE

Dimensioni prodotto	1475x620x1070 mm	Peso	43 kg	Imballo	1140x800x500 mm	Volume	0,456 mc
----------------------------	------------------	-------------	-------	----------------	-----------------	--------	----------



OP5100EN

Elementi COMPRESI nella configurazione standard	codice	q.tà	prezzo unit.
Kit base in PP ReUse completo di piastre	OPK0003N	1	
Mostrina copri coda di rondine in PP ReUse per pannello laterale - destra e sinistra	OPADX80N OPASX80N	4	
Ruote Silent Wheel ø125mm in plastica	OPA00740	4	
Paracolpo ø155mm per ruota da ø125 mm in PP - grigio	OPA00320	4	
Kit base portasacco in PP ReUse completa di spina e tappi	OPK0516N	2	
Supporto sacco Lt 120 in PP ReUse completo di sostegno laterale e anelli bloccasacco	OPKC5155N	2	
Kit supporti in alluminio anodizzato 810 mm	OPK05020	6	
Pannello di tamponamento laterale con code di rondine in PP ReUse	OPK0004N	4	
Pannello centrale guida cassette in PP - nero	OPK0005NX	2	
Pannello di chiusura posteriore in ABS - nero	OPKSX03NX	2	
Porta con chiusura a chiave in ABS destra - nera	OPKDX22NX	1	
Porta con chiusura a chiave in ABS sinistra - nera	OPKSX22NX	1	
Kit Top doppio in PP ReUse completo di tappi e piastre	OPK0506N	1	
Coperchio ammortizzato in PP nero	OPK0010N	3	
Coperchio ammortizzato in PP portadocumenti o tablet trasparente - nero	OPK0021NX	1	
Ripiano in PP ReUse 32x50 cm	OPK0007N	2	
Aggancio portasegnaletto di pericolo in ABS a doppio uncino - nero	OPA0099NX	1	
Attacco portamanico FixT in ABS con rullino in gomma antiscivolo - nero	OPA0082NX	1	

Elementi OPTIONAL disponibili

Sacco con zip frontale plastificato 120lt logo TWT - grigio
Sacco con zip frontale plastificato 120lt logo TWT - nero
Apertura coperchio a pedale
Ruota Silent Wheel ø80mm per base portasacco

codice	q.tà	prezzo unit.
OPA00880	2	
OPA0088N	2	
OPK12005	2	
S020180G	2	

MISURE

Dimensioni prodotto	1940x620x1070 mm	Peso	35 kg	Imballo	1140x800x500 mm	Volume	0,456 mc
----------------------------	------------------	-------------	-------	----------------	-----------------	--------	----------



OP5200EN

Elementi COMPRESI nella configurazione standard	codice	q.tà	prezzo unit.
Kit base in PP ReUse completo di piastre	OPK0003N	1	
Mostrina copri coda di rondine in PP ReUse per pannello laterale - destra e sinistra	OPADX80N OPASX80N	4	
Ruote Silent Wheel ø125mm in plastica	OPA00740	4	
Paracolpo ø155mm per ruota da ø125 mm in PP - grigio	OPA00320	4	
Kit base portasacco in PP ReUse completa di spina e tappi	OPK0516N	2	
Supporto sacco Lt 120 in PP ReUse completo di sostegno laterale e anelli bloccasacco	OPKC5155N	2	
Kit supporti in alluminio anodizzato 810 mm	OPK05020	6	
Pannello di tamponamento laterale con code di rondine in PP ReUse	OPK0004N	4	
Pannello centrale guida cassette in PP - nero	OPK0005NX	2	
Pannello di chiusura posteriore in ABS - nero	OPKSX03NX	2	
Porta con chiusura a chiave in ABS destra - nera	OPKDX22NX	1	
Porta con chiusura a chiave in ABS sinistra - nera	OPKSX22NX	1	
Kit Top doppio in PP ReUse completo di tappi e piastre	OPK0506N	1	
Coperchio ammortizzato in PP nero	OPK0010N	3	
Coperchio ammortizzato in PP portadocumenti o tablet trasparente - nero	OPK0021NX	1	
Ripiano in PP ReUse 32x50 cm	OPK0007N	3	
Cassetto Lt 20 in PP ReUse 45x29x16 cm	OPA0077N	2	
Cassetto Lt 40 in PP ReUse 45x29x33 cm	OPA0078N	1	
Secchiello Lt 7 in PP ReUse - manico rosso	OPK0013NR	1	
Secchiello Lt 7 in PP ReUse - manico blu	OPK0013NB	1	
Secchiello Lt 7 in PP ReUse - manico giallo	OPK0013NY	1	
Aggancio portasegnaletto di pericolo in ABS a doppio uncino - nero	OPA0099NX	1	
Attacco portamanico FixT in ABS con rullino in gomma antiscivolo - nero	OPA0082NX	1	

Elementi OPTIONAL disponibili

Sacco con zip frontale plastificato 120lt logo TWT - grigio
Sacco con zip frontale plastificato 120lt logo TWT - nero
Apertura coperchio a pedale
Ruota Silent Wheel ø80mm per base portasacco

codice	q.tà	prezzo unit.
OPA00880	2	
OPA0088N	2	
OPK12005	2	
S020180G	2	

MISURE

Dimensioni prodotto	1940x620x1070 mm	Peso	41,2 kg	Imballo	1070x700x1090 mm	Volume	0,816 mc
----------------------------	------------------	-------------	---------	----------------	------------------	--------	----------



OP5300EN

Elementi COMPRESI nella configurazione standard

Kit base in PP ReUse completo di piastre
Mostrina copri coda di rondine in PP ReUse per base
Mostrina copri coda di rondine in PP ReUse per pannello laterale - destra e sinistra
Ruote Silent Wheel ø125mm in plastica
Paracolpo ø155mm per ruota da ø125 mm in PP - grigio
Kit base portasacco in PP ReUse completa di spina e tappi
Supporto sacco Lt 120 in PP ReUse completo di sostegno laterale e anelli bloccasacco
Kit supporti in alluminio anodizzato 810 mm
Pannello di tamponamento laterale con code di rondine in PP ReUse
Pannello di chiusura posteriore in ABS - nero
Porta con chiusura a chiave in ABS destra - nera
Porta con chiusura a chiave in ABS sinistra - nera
Kit Top doppio in PP ReUse completo di tappi e piastre
Kit maniglia di spinta in alluminio anodizzato completo di supporti in PP ReUse
Piano top per chiusura superiore in PP nero
Coperchio ammortizzato in PP portadocumenti o tablet trasparente - nero
Ripiano nobilitato autobloccante 50x70 cm
Aggancio portasegnale di pericolo in ABS a doppio uncino - nero
Attacco portamanico FixT in ABS con rullino in gomma antiscivolo - nero

codice	q.tà	prezzo unit.
OPK0003N	1	
OPABA80N	2	
OPADX80N	6	
OPASX80N	6	
OPA00740	4	
OPA00320	4	
OPK0516N	1	
OPKC5155N	1	
OPK05020	5	
OPK0004N	4	
OPKSX03NX	2	
OPKDX22NX	1	
OPKSX22NX	1	
OPK0506N	1	
OPK0511N	1	
OPA0061N	2	
OPK0021NX	1	
OPK00690	1	
OPA0099NX	1	
OPA0082NX	1	

Elementi OPTIONAL disponibili

Sacco con zip frontale plastificato 120lt logo TWT - grigio
Sacco con zip frontale plastificato 120lt logo TWT - nero

codice	q.tà	prezzo unit.
OPA00880	1	
OPA0088N	1	

MISURE

Dimensioni prodotto	1440x620x1070 mm	Peso	53 kg	Imballo	1140x800x500 mm	Volume	0,456 mc
----------------------------	------------------	-------------	-------	----------------	-----------------	--------	----------



OP5400EN

Elementi COMPRESI nella configurazione standard

Kit base in PP ReUse completo di piastre
Mostrina copri coda di rondine in PP ReUse per pannello laterale - destra e sinistra
Ruote Silent Wheel ø125mm in plastica
Paracolpo ø155mm per ruota da ø125 mm in PP - grigio
Kit base portasacco in PP ReUse completa di spina e tappi
Supporto sacco Lt 120 in PP ReUse completo di sostegno laterale e anelli bloccasacco
Kit supporti in alluminio anodizzato 810 mm
Pannello di tamponamento laterale con code di rondine in PP ReUse
Pannello centrale guida cassette in PP - nero
Pannello di chiusura posteriore in ABS - nero
Porta con chiusura a chiave in ABS destra - nera
Porta con chiusura a chiave in ABS sinistra - nera
Kit Top doppio in PP ReUse completo di tappi e piastre
Piano top per chiusura superiore in PP nero
Coperchio ammortizzato in PP nero
Coperchio ammortizzato in PP portadocumenti o tablet trasparente - nero
Ripiano in PP ReUse 32x50cm
Cassetto Lt 10 in PP ReUse 45x29xh8,5 cm
Aggancio portasegnale di pericolo in ABS a doppio uncino - nero
Attacco portamanico FixT in ABS con rullino in gomma antiscivolo - nero

codice	q.tà	prezzo unit.
OPK0003N	1	
OPADX80N	4	
OPASX80N	4	
OPA00740	4	
OPA00320	4	
OPK0516N	2	
OPKC5155N	2	
OPK05020	6	
OPK0004N	4	
OPK0005NX	2	
OPKSX03NX	2	
OPKDX22NX	1	
OPKSX22NX	1	
OPK0506N	1	
OPA0061N	2	
OPK0010N	1	
OPK0021NX	1	
OPK0007N	2	
OPA0076N	1	
OPA0099NX	1	
OPA0082NX	1	

Elementi OPTIONAL disponibili

Sacco con zip frontale plastificato 120lt logo TWT - grigio
Sacco con zip frontale plastificato 120lt logo TWT - nero

codice	q.tà	prezzo unit.
OPA00880	2	
OPA0088N	2	

MISURE

Dimensioni prodotto	1940x620x1070 mm	Peso	40 kg	Imballo	1140x800x500 mm	Volume	0,456 mc
----------------------------	------------------	-------------	-------	----------------	-----------------	--------	----------



OP6200EN

Elementi COMPRESI nella configurazione standard

Kit base in PP ReUse completo di tappi e piastre
Mostrina copri coda di rondine in PP ReUse per base
Mostrina copri coda di rondine in PP ReUse per pannello laterale - destra e sinistra
Ruote Silent Wheel ø125mm in plastica
Paracolpo ø155mm per ruota da ø125 mm in PP - grigio
Kit base portasacco in PP ReUse completa di spina e tappi
Supporto sacco Lt 120 in PP ReUse completo di sostegno laterale e anelli bloccasacco
Kit supporti in alluminio anodizzato 1241 mm - Maxi
Pannello singolo di chiusura posteriore in ABS - nero
Pannello di chiusura posteriore in ABS - nero
Pannello di tamponamento laterale con code di rondine in PP ReUse
Porta singola con chiusura a chiave in ABS sinistra - nera
Kit mezzo top in PP ReUse completo di tappi e piastre - superiore
Kit mezzo top con foro in PP ReUse - intermedio
Kit maniglia di spinta in alluminio anodizzato completo di supporti in PP ReUse
Piano top per chiusura superiore in PP nero
Coperchio ammortizzato in PP portadocumenti o tablet trasparente - nero
Ripiano in PP ReUse 32x50cm
Cassetto 20Lt in PP ReUse 45x29xh16 cm
Aggancio portasegnaletto di pericolo in ABS a doppio uncino - nero
Attacco portamanico FixT in ABS con rullino in gomma antiscivolo - nero

Elementi OPTIONAL disponibili

Sacco con zip frontale plastificato 120lt logo TWT - grigio
Sacco con zip frontale plastificato 120lt logo TWT - nero
Apertura coperchio a pedale
Ruota Silent Wheel ø80mm per base portasacco

MISURE

Dimensioni prodotto	1410x620xh1480 mm	Peso	38 kg	Imballo	1140x800xh500 mm	Volume	0,456 mc
----------------------------	-------------------	-------------	-------	----------------	------------------	--------	----------



OP6300EN

Elementi COMPRESI nella configurazione standard

Kit base in PP ReUse completo di tappi e piastre
Mostrina copri coda di rondine in PP ReUse per base
Mostrina copri coda di rondine in PP ReUse per pannello laterale - destra e sinistra
Ruote Silent Wheel ø125mm in plastica
Paracolpo ø155mm per ruota da ø125 mm in PP - grigio
Kit supporti in alluminio anodizzato 1241 mm - Maxi
Pannello singolo di chiusura posteriore in ABS - nero
Pannello di chiusura posteriore in ABS - nero
Pannello di tamponamento laterale con code di rondine in PP ReUse
Kit mezzo top in PP ReUse completo di tappi e piastre - superiore
Kit Top doppio con foro in PP ReUse - intermedio
Bloccasacco 120 Lt (1 pz) - grigio
Kit ancoraggio sacco 6pz
Kit maniglia di spinta in alluminio anodizzato completo di supporti in PP ReUse
Piano top per chiusura superiore in PP nero
Ripiano in PP ReUse 32x50cm - nero
Cassetto 20Lt in PP ReUse 45x29xh16 cm
Aggancio portasegnaletto di pericolo in ABS a doppio uncino - nero
Attacco portamanico FixT in ABS con rullino in gomma antiscivolo - nero

Elementi OPTIONAL disponibili

Sacco con zip frontale plastificato 120lt logo TWT - grigio
Sacco con zip frontale plastificato 120lt logo TWT - nero

MISURE

Dimensioni prodotto	990x620xh1480 mm	Peso	30 kg	Imballo	1140x800xh500 mm	Volume	0,456 mc
----------------------------	------------------	-------------	-------	----------------	------------------	--------	----------



OP7100EN

Elementi COMPRESI nella configurazione standard	codice	q.tà	prezzo unit.
Kit base in PP ReUse completo di piastre	OPK0003N	1	
Mostrina copri coda di rondine in PP ReUse per pannello laterale - destra e sinistra	OPADX80N OPASX80N	8	
Ruote Silent Wheel ø125mm in plastica	OPA00740	4	
Paracolpo ø155mm per ruota da ø125 mm in PP - grigio	OPA00320	4	
Kit base portasacco in PP ReUse completa di spina e tappi	OPK0516N	2	
Supporto sacco Lt 120 in PP ReUse completo di sostegno laterale e anelli bloccasacco	OPKC5155N	2	
Kit supporti in alluminio anodizzato 1241 mm - Maxi	OPK05260	6	
Pannello di tamponamento laterale con code di rondine in PP ReUse	OPK0004N	6	
Pannello centrale guida cassette in PP - nero	OPK0005NX	3	
Pannello singolo di chiusura posteriore in ABS - nero	OPKSX25NX	2	
Pannello di chiusura posteriore in ABS - nero	OPKSX03NX	2	
Porta singola con chiusura a chiave in ABS destra - nera	OPKDX08NX	1	
Porta singola con chiusura a chiave in ABS sinistra - nera	OPKSX08NX	1	
Porta con chiusura a chiave in ABS destra - nera	OPKDX22NX	1	
Porta con chiusura a chiave in ABS sinistra - nera	OPKSX22NX	1	
Kit Top doppio in PP ReUse completo di tappi e piastre - superiore	OPK0506N	1	
Kit Top doppio con foro in PP ReUse - intermedio	OPK0542N	1	
Kit maniglia di spinta in alluminio anodizzato completo di supporti in PP ReUse	OPK0511N	2	
Piano top per chiusura superiore in PP nero	OPA0061N	4	
Coperchio ammortizzato in PP nero	OPK0010N	1	
Coperchio ammortizzato in PP portadocumenti o tablet trasparente - nero	OPK0021NX	1	
Ripiano in PP ReUse 32x50cm	OPK0007N	2	
Cassetto 20Lt in PP ReUse 45x29xh16 cm	OPA0077N	2	
Aggancio portasegnaletto di pericolo in ABS a doppio uncino - nero	OPA0099NX	1	
Attacco portamanico FixT in ABS con rullino in gomma antiscivolo - nero	OPA0082NX	1	
Elementi OPTIONAL disponibili	codice	q.tà	prezzo unit.
Sacco con zip frontale plastificato 120lt logo TWT - grigio	OPA00880	2	
Sacco con zip frontale plastificato 120lt logo TWT - nero	OPA0088N	2	
Apertura coperchio a pedale	OPK12005	2	
Ruota Silent Wheel ø80mm per base portasacco	S020180G	2	

MISURE

Dimensioni prodotto	1940x620xh1480 mm	Peso	57 kg	Imballo	1140x800xh500 mm	Volume	0,456 mc
----------------------------	-------------------	-------------	-------	----------------	------------------	--------	----------



OP7200EN

Elementi COMPRESI nella configurazione standard	codice	q.tà	prezzo unit.
Kit base in PP ReUse completo di piastre	OPK0003N	1	
Mostrina copri coda di rondine in PP ReUse per pannello laterale - destra e sinistra	OPADX80N OPASX80N	8	
Ruote Silent Wheel ø125mm in plastica	OPA00740	4	
Paracolpo ø155mm per ruota da ø125 mm in PP - grigio	OPA00320	4	
Kit base portasacco in PP ReUse completa di spina e tappi	OPK0516N	2	
Supporto sacco Lt 120 in PP ReUse completo di sostegno laterale e anelli bloccasacco	OPKC5155N	2	
Kit supporti in alluminio anodizzato 1241 mm - Maxi	OPK05260	5	
Kit supporti in alluminio anodizzato 450 mm - Mini	OPK05280	1	
Pannello di tamponamento laterale con code di rondine in PP ReUse	OPK0004N	6	
Pannello centrale guida cassette in PP - nero	OPK0005NX	1	
Pannello singolo di chiusura posteriore in ABS - nero	OPKSX25NX	2	
Pannello di chiusura posteriore in ABS - nero	OPKSX03NX	2	
Kit Top doppio in PP ReUse completo di tappi e piastre - superiore	OPK0506N	1	
Kit Top doppio con foro in PP ReUse - intermedio	OPK0542N	1	
Kit maniglia di spinta in alluminio anodizzato completo di supporti in PP ReUse	OPK0511N	2	
Piano top per chiusura superiore in PP nero	OPA0061N	4	
Ripiano in nobilitato 50x70 cm - nero	OPK00690	1	
Cassetto 20Lt in PP ReUse 45x29xh16 cm	OPA0077N	2	
Aggancio portasegnaletto di pericolo in ABS a doppio uncino - nero	OPA0099NX	1	
Attacco portamanico FixT in ABS con rullino in gomma antiscivolo - nero	OPA0082NX	1	
Elementi OPTIONAL disponibili	codice	q.tà	prezzo unit.
Sacco con zip frontale plastificato 120lt logo TWT - grigio	OPA00880	2	
Sacco con zip frontale plastificato 120lt logo TWT - nero	OPA0088N	2	
Ruota Silent Wheel ø80mm per base portasacco	S020180G	2	

MISURE

Dimensioni prodotto	1940x620xh1480 mm	Peso	49 kg	Imballo	1140x800xh500 mm	Volume	0,456mc
----------------------------	-------------------	-------------	-------	----------------	------------------	--------	---------



OP8400EN

Elementi COMPRESI nella configurazione standard

Kit base in PP ReUse completo di piastre
Mostrina copri coda di rondine in PP ReUse per base
Mostrina copri coda di rondine in PP ReUse per pannello laterale - destra e sinistra
Ruote Silent Wheel ø125mm in plastica
Paracolpo ø155mm per ruota da ø125 mm in PP - grigio
Kit base portasacco in PP ReUse completa di spina e tappi
Supporto sacco Lt 120 in PP ReUse completo di sostegno laterale e anelli bloccasacco
Kit supporti in alluminio anodizzato 1241 mm - Maxi
Pannello di tamponamento laterale con code di rondine in PP ReUse
Pannello centrale guida cassette in PP - nero
Pannello singolo di chiusura posteriore in ABS - nero
Pannello di chiusura posteriore in ABS - nero
Porta singola con chiusura a chiave in ABS destra - nera
Porta singola con chiusura a chiave in ABS sinistra - nera
Porta con chiusura a chiave in ABS destra - nera
Porta con chiusura a chiave in ABS sinistra - nera
Kit Top doppio in PP ReUse completo di tappi e piastre - superiore
Kit Top doppio con foro in PP ReUse - intermedio
Kit maniglia di spinta in alluminio anodizzato completo di supporti in PP ReUse
Piano top per chiusura superiore in PP nero
Coperchio ammortizzato in PP portadocumenti o tablet trasparente - nero
Ripiano in PP ReUse 32x50cm
Cassetto 20Lt in PP ReUse 45x29xh16 cm
Aggancio portasegnaletto di pericolo in ABS a doppio uncino - nero
Attacco portamanico FixT in ABS con rullino in gomma antiscivolo - nero

Elementi OPTIONAL disponibili

Sacco con zip frontale plastificato 120lt logo TWT - grigio
Sacco con zip frontale plastificato 120lt logo TWT - nero
Tasca portaoggetti a 10 tasche - grigia

MISURE

Dimensioni prodotto	1460x620xh1480 mm	Peso	52 kg	Imballo	1140x800x500 mm	Volume	0,456 mc
----------------------------	-------------------	-------------	-------	----------------	-----------------	---------------	----------



OP8500EN

Elementi COMPRESI nella configurazione standard

Kit base in PP ReUse completo di piastre
Mostrina copri coda di rondine in PP ReUse per base
Mostrina copri coda di rondine in PP ReUse per pannello laterale - destra e sinistra
Ruote Silent Wheel ø125mm in plastica
Paracolpo ø155mm per ruota da ø125 mm in PP - grigio
Kit base portasacco in PP ReUse completa di spina e tappi
Supporto sacco Lt 120 in PP ReUse completo di sostegno laterale e anelli bloccasacco
Kit supporti in alluminio anodizzato 1070mm - Midi
Kit supporti in alluminio anodizzato 290mm - Extra Midi
Pannello di tamponamento laterale con code di rondine in PP ReUse
Pannello di tamponamento laterale MIDI con code di rondine in PP ReUse
Pannello centrale guida cassette MIDI in PP - nero
Pannello di chiusura posteriore in ABS - nero
Porta con chiusura a chiave in ABS destra - nera
Porta con chiusura a chiave in ABS sinistra - nera
Kit Top doppio in PP ReUse completo di tappi e piastre - superiore
Kit Top doppio con foro in PP ReUse - intermedio
Kit maniglia di spinta in alluminio anodizzato completo di supporti in PP ReUse
Piano top per chiusura superiore in PP ReUse
Coperchio ammortizzato in PP nero
Coperchio ammortizzato in PP ReUse portadocumenti o tablet trasparente - nero
Ripiano in nobilitato 50x70 cm - nero
Ripiano in PP ReUse 32x50cm
Cassetto 20Lt in PP ReUse 45x29xh16 cm
Aggancio portasegnaletto di pericolo in ABS a doppio uncino - nero
Attacco portamanico FixT in ABS con rullino in gomma antiscivolo - nero

Elementi OPTIONAL disponibili

Sacco con zip frontale plastificato 120lt logo TWT - grigio
Sacco con zip frontale plastificato 120lt logo TWT - nero
Ruota Silent Wheel ø80mm per base portasacco

MISURE

Dimensioni prodotto	1440x620xh1310 mm	Peso	52 kg	Imballo	1070x700xh1090 mm	Volume	0,816 mc
----------------------------	-------------------	-------------	-------	----------------	-------------------	---------------	----------

codice	q.tà	prezzo unit.
OPK0003N	1	
OPABA80N	2	
OPADX80N	10	
OPASX80N		
OPA00740	4	
OPA00320	4	
OPK0516N	1	
OPKC5155N	1	
OPK05290	5	
OPK05295	1	
OPK0004N	4	
OPK0004N.T	2	
OPK0005N.T	1	
OPKSX03NX	2	
OPKDX22NX	1	
OPKSX22NX	1	
OPK0506N	1	
OPK0542N	1	
OPK0511N	3	
OPA0061N	2	
OPK0010N	2	
OPK0021NX	1	
OPK00690	1	
OPK0007N	2	
OPA0077N	2	
OPA0099NX	1	
OPA0082NX	1	
codice	q.tà	prezzo unit.
OPA00880	1	
OPA0088N	1	
S020180G	1	



OP1010EN

Elementi COMPRESI nella configurazione standard	codice	q.tà	prezzo unit.
Kit base in PP ReUse completo di piastre	OPK0003N	1	
Mostrina copri coda di rondine in PP ReUse per base	OPABA80N	4	
Ruote ø100mm in metallo 10x47 mm	MO201RU3	4	
Kit supporti in alluminio anodizzato 810 mm	OPK05020	4	
Kit Top doppio in PP ReUse completo di tappi e piastre	OPK0506N	1	
Bloccasacco 120 Lt (1 pz) - grigio	OPA0066S	4	
Kit ancoraggio sacco 6pz	OPK00120	2	
Kit maniglia di spinta in alluminio anodizzato completo di supporti in PP ReUse	OPK0511N	2	
Aggancio portasegnaletto di pericolo in ABS a doppio uncino - nero	OPA0099NX	1	
Attacco portamanico FixT in ABS con rullino in gomma antiscivolo - nero	OPA0082NX	1	

Elementi OPTIONAL disponibili	codice	q.tà	prezzo unit.
Sacco con zip frontale plastificato 120lt logo TWT - grigio	OPA00880	2	
Sacco con zip frontale plastificato 120lt logo TWT - nero	OPA0088N	2	

MISURE

Dimensioni prodotto	990x560x1030 mm	Peso	19 kg	Imballo	1000x700x500 mm	Volume	0,350 mc
---------------------	-----------------	------	-------	---------	-----------------	--------	----------



OP1020EN

Elementi COMPRESI nella configurazione standard	codice	q.tà	prezzo unit.
Kit base in PP ReUse completo di tappi e piastre	OPK0002N	1	
Mostrina copri coda di rondine in PP ReUse per base	OPABA80N	4	
Mostrina copri coda di rondine in PP ReUse per pannello laterale - destra e sinistra	OPADX80N OPASX80N	8	
Ruote ø100mm in metallo 10x47 mm	MO201RU3	4	
Kit supporti in alluminio anodizzato 810 mm	OPK05020	4	
Pannello laterale di tamponamento con code di rondine in PP ReUse	OPK0004N	4	
Kit Top doppio in PP ReUse completo di tappi e piastre	OPK0506N	1	
Bloccasacco 120 Lt (1 pz) - grigio	OPA0066S	2	
Kit ancoraggio sacco 6pz	OPK00120	1	
Kit maniglia di spinta in alluminio anodizzato completo di supporti in PP ReUse	OPK0511N	2	
Ripiano in PP ReUse 32x50cm	OPK0007N	1	
Cassetto Lt 20 in PP ReUse 45x29xh16 cm	OPA0077N	1	
Aggancio portasegnaletto di pericolo in ABS a doppio uncino - nero	OPA0099NX	1	
Attacco portamanico FixT in ABS con rullino in gomma antiscivolo - nero	OPA0082NX	1	

Elementi OPTIONAL disponibili	codice	q.tà	prezzo unit.
Sacco con zip frontale plastificato 120lt logo TWT - grigio	OPA00880	1	
Sacco con zip frontale plastificato 120lt logo TWT - nero	OPA0088N	1	

MISURE

Dimensioni prodotto	990x560x1030 mm	Peso	21 kg	Imballo	1000x700x500 mm	Volume	0,350 mc
---------------------	-----------------	------	-------	---------	-----------------	--------	----------



OP1050EN

Elementi COMPRESI nella configurazione standard

Kit base in PP ReUse completo di piastre
Mostrina copri coda di rondine in PP ReUse per base
Ruote ø100mm in metallo 10x47 mm
Kit supporti in alluminio anodizzato 810 mm
Anello portasacco 260Lt in metallo verniciato
Sacco plastificato 260Lt con chiusura superiore velcro e cerniera - nero

codice	q.tà	prezzo unit.
OPK0003N	1	
OPABA80N	4	
MO201RU3	4	
OPK05020	4	
OPA0095S	1	
OPA00850N	1	

MISURE

Dimensioni prodotto	990x560xh1050 mm	Peso	12 kg	Imballo	1000x700xh500 mm	Volume	0,350 mc
----------------------------	------------------	-------------	-------	----------------	------------------	--------	----------



OP2400EN

Elementi COMPRESI nella configurazione standard

Kit base compact in PP ReUse completa di piastre
Mostrina copri coda di rondine in PP ReUse per base
Ruote Silent Wheel ø125mm in plastica
Paracolpo ø155mm per ruota da ø125 mm in PP - grigio
Kit supporti in alluminio anodizzato 1241 mm - Maxi
Kit mezzo top in PP ReUse completo di tappi e piastre
Kit maniglia di spinta in alluminio anodizzato completo di supporti in PP ReUse
Sacco portabiancheria Lt 200 grigio con cerniera
Coperchio ammortizzato in PP nero

codice	q.tà	prezzo unit.
OPK00C11N	1	
OPABA80N	4	
OPA00740	4	
OPA00320	4	
OPK05260	4	
OPK0524N	1	
OPK0511N	1	
OPA00810	1	
OPK0010N	1	

MISURE

Dimensioni prodotto	550x620xh1500 mm	Peso	15 kg	Imballo	1140x800x500 mm	Volume	0,456 mc
----------------------------	------------------	-------------	-------	----------------	-----------------	--------	----------



OP9100EN

Configurazione standard
Prezzo

Elementi COMPRESI nella configurazione standard	codice	q.tà	prezzo unit.
Kit base in PP ReUse completo di piastre	OPK0003N	1	
Mostrina copri coda di rondine in PP ReUse per base	OPABA80N	4	
Mostrina copri coda di rondine in PP ReUse per pannello laterale - destra e sinistra	OPADX80N OPASX80N	8	
Ruote Silent Wheel ø125mm in plastica	OPA00740	4	
Paracolpo ø155mm per ruota da ø125 mm in PP - grigio	OPA00320	4	
Kit supporti in alluminio anodizzato 810 mm	OPK05020	6	
Pannello di tamponamento laterale con code di rondine in PP ReUse	OPK0004N	4	
Pannello centrale guida cassette in PP - nero	OPK0005NX	2	
Pannello di chiusura posteriore in ABS - nero	OPKSX03NX	2	
Kit Top doppio in PP ReUse completo di tappi e piastre	OPK0506N	1	
Kit maniglia di spinta in alluminio anodizzato completo di supporti in PP ReUse	OPK0511N	2	
Ripiano in PP ReUse 32x50cm	OPK0007N	4	
Elementi OPTIONAL disponibili	codice	q.tà	prezzo unit.
Vaschetta porta ricambi in PP ReUse 50x19xh16 cm	OPA00700N	2	

MISURE

Dimensioni prodotto 990x620xh1050 mm **Peso** 25 kg **Imballo** 1000x700x500 mm Volume 0,350 mc



OP9300EN

Elementi COMPRESI nella configurazione standard	codice	q.tà	prezzo unit.
Kit base in PP ReUse completo di piastre	OPK0003N	1	
Mostrina copri coda di rondine in PP ReUse per base	OPABA80N	4	
Mostrina copri coda di rondine in PP ReUse per pannello laterale - destra e sinistra	OPADX80N OPASX80N	8	
Ruote Silent Wheel ø125mm in plastica	OPA00740	4	
Paracolpo ø155mm per ruota da ø125 mm in PP - grigio	OPA00320	4	
Kit supporti in alluminio anodizzato 810 mm	OPK05020	6	
Pannello di tamponamento laterale con code di rondine in PP ReUse	OPK0004N	4	
Pannello centrale guida cassette in PP - nero	OPK0005NX	2	
Pannello di chiusura posteriore in ABS - nero	OPKSX03NX	2	
Kit Top doppio in PP ReUse completo di tappi e piastre	OPK0506N	1	
Kit maniglia di spinta in alluminio anodizzato completo di supporti in PP ReUse	OPK0511N	2	
Ripiano in PP ReUse 32x50cm	OPK0007N	2	
Cassetto Lt 40 in PP ReUse 45x29xh33 cm	OPA0078N	4	

MISURE

Dimensioni prodotto 990x620xh1050 mm **Peso** 36 kg **Imballo** 1140x800x500 mm Volume 0,456 mc



OP9400EN

Elementi COMPRESI nella configurazione standard

Kit base in PP ReUse completo di tappi e paracolpi
Mostrina copri coda di rondine in PP ReUse per base
Mostrina copri coda di rondine in PP ReUse per pannello laterale - destra e sinistra
Ruote Silent Wheel ø125mm in plastica
Paracolpo ø155mm per ruota da ø125 mm in PP - grigio
Kit supporti in alluminio anodizzato 810 mm
Pannello di tamponamento laterale con code di rondine in PP ReUse
Pannello centrale guida cassetti in PP - nero
Pannello di chiusura posteriore in ABS - nero
Porta con chiusura a chiave in ABS destra - nera
Porta con chiusura a chiave in ABS sinistra - nera
Kit Top doppio in PP ReUse completo di tappi e piastre
Kit maniglia di spinta in alluminio anodizzato completo di supporti in PP ReUse
Piano top per chiusura superiore in PP nero
Cassetto Lt 20 in PP ReUse 45x29xh16 cm
Aggancio portasegnaletto di pericolo in ABS a doppio uncino - nero
Attacco portamanico FixT in ABS con rullino in gomma antiscivolo - nero

codice	q.tà	prezzo unit.
OPK0003N	1	
OPABA80N	4	
OPADX80N	8	
OPASX80N	8	
OPA00740	4	
OPA00320	4	
OPK05020	6	
OPK0004N	4	
OPK0005NX	2	
OPKSX03NX	2	
OPKDX22NX	1	
OPKSX22NX	1	
OPK0506N	1	
OPK0511N	2	
OPA0061N	2	
OPA0077N	8	
OPA0099NX	1	
OPA0082NX	1	

MISURE

Dimensioni prodotto 990x620xh1050 mm

Peso 38 kg

Imballo 1140x800x500 mm Volume 0,456 mc



OP1110EN

Elementi COMPRESI nella configurazione standard	codice	q.tà	prezzo unit.
Kit base in PP ReUse completo di piastre	OPK0003N	1	
Mostrina copri coda di rondine in PP ReUse per base	OPABA80N	2	
Mostrina copri coda di rondine in PP ReUse per pannelli laterali - destra e sinistra	OPADX80N OPASX80N	2	
Ruote Silent Wheel ø125mm in plastica	OPA00740	4	
Paracolpo ø155mm per ruota da ø125 mm - grigio	OPA00320	4	
Kit base portasacco in PP ReUse completa di spina e tappi	OPK0516N	1	
Supporto sacco Lt 120 in PP ReUse completo di sostegno laterale e anelli bloccasacco	OPKC515SN	1	
Kit supporti in alluminio anodizzato 810 mm	OPK05020	4	
Pannello di tamponamento laterale con code di rondine in PP ReUse	OPK0004N	4	
Pannello di chiusura posteriore in ABS - nero	OPKSX03NX	1	
Porta con chiusura a chiave in ABS sinistra - nera	OPKSX22NX	1	
Kit mezzo Top in PP ReUse completo di tappi e piastre	OPK0524N	1	
Coperchio ammortizzato in PP nero	OPK0010N	1	
Coperchio ammortizzato in PP portadocumenti o tablet trasparente - nero	OPK0021NX	1	
Ripiano in PP ReUse 32x50cm	OPK0007N	1	
Secchiello Lt 7 in PP ReUse - manico rosso	OPK0013NR	1	
Secchiello Lt 7 in PP ReUse - manico blu	OPK0013NB	1	
Secchiello Lt 7 in PP ReUse - manico giallo	OPK0013NY	1	
Supporto per secchio Lt 22 in metallo verniciato - superiore completo di nr. 1 FixT	OPA0C88S	1	
Supporto per secchio Lt 22 in metallo verniciato - inferiore	OPA0089S	1	
Secchio disinfezione Lt 22 in PP	V13500	2	
Aggancio portasegnale di pericolo in ABS a doppio uncino - nero	OPA0099NX	1	
Attacco portamanico FixT in ABS con rullino in gomma antiscivolo - nero	OPA0082NX	1	

Elementi OPTIONAL disponibili

Sacco con zip frontale plastificato 120lt logo TWT - grigio
Sacco con zip frontale plastificato 120lt logo TWT - nero
Coperchio per secchio Lt 22

codice	q.tà	prezzo unit.
OPA00880	1	
OPA0088N	1	
V13501	2	

MISURE

Dimensioni prodotto	1210x620x1070 mm	Peso	33 kg	Imballo	1140x800x500 mm	Volume	0,456 mc
----------------------------	------------------	-------------	-------	----------------	-----------------	--------	----------



OP1120EN

Elementi COMPRESI nella configurazione standard	codice	q.tà	prezzo unit.
Kit base in PP ReUse completo di piastre	OPK0003N	1	
Mostrina copri coda di rondine in PP ReUse per base	OPABA80N	2	
Mostrina copri coda di rondine in PP ReUse per pannelli laterali - destra e sinistra	OPADX80N OPASX80N	2	
Ruote Silent Wheel ø125mm in plastica	OPA00740	4	
Paracolpo ø155mm per ruota da ø125 mm - grigio	OPA00320	4	
Kit base portasacco in PP ReUse completa di spina e tappi	OPK0516N	1	
Supporto sacco Lt 120 in PP ReUse completo di sostegno laterale e anelli bloccasacco	OPKC515SN	1	
Kit supporti in alluminio anodizzato 810 mm	OPK05020	6	
Pannello di tamponamento laterale con code di rondine in PP ReUse	OPK0004N	4	
Pannello centrale guida cassette in PP - nero	OPK0005NX	2	
Pannello di chiusura posteriore in ABS - nero	OPKSX03NX	2	
Porta con chiusura a chiave in ABS destra - nera	OPKDX22NX	1	
Porta con chiusura a chiave in ABS sinistra - nera	OPKSX22NX	1	
Kit Top doppio in PP ReUse completo di tappi e piastre	OPK0506N	1	
Kit maniglia di spinta in alluminio anodizzato completo di supporti in PP ReUse	OPK0511N	1	
Coperchio ammortizzato in PP - nero	OPK0010N	2	
Coperchio ammortizzato in PP portadocumenti o tablet trasparente - nero	OPK0021NX	1	
Ripiano in PP ReUse 32x50cm	OPK0007N	2	
Secchiello Lt 7 in PP ReUse - manico rosso	OPK0013NR	1	
Secchiello Lt 7 in PP ReUse - manico blu	OPK0013NB	1	
Secchiello Lt 7 in PP ReUse - manico giallo	OPK0013NY	1	
Supporto per secchio Lt 22 in metallo verniciato - superiore completo di nr. 1 FixT	OPA0C88S	1	
Supporto per secchio Lt 22 in metallo verniciato - inferiore	OPA0089S	1	
Secchio disinfezione Lt 22 in PP	V13500	2	
Aggancio portasegnale di pericolo in ABS a doppio uncino - nero	OPA0099NX	1	
Attacco portamanico FixT in ABS con rullino in gomma antiscivolo - nero	OPA0082NX	1	

Elementi OPTIONAL disponibili

Sacco con zip frontale plastificato 120lt logo TWT - grigio
Sacco con zip frontale plastificato 120lt logo TWT - nero
Apertura coperchio a pedale
Ruota Silent Wheel ø80mm per base portasacco
Coperchio per secchio Lt 22

codice	q.tà	prezzo unit.
OPA00880	1	
OPA0088N	1	
OPK1200S	1	
S020180G	1	
V13501	2	

MISURE

Dimensioni prodotto	1770x620x1070 mm	Peso	40 kg	Imballo	1070x700x1090 mm	Volume	0,816 mc
----------------------------	------------------	-------------	-------	----------------	------------------	--------	----------



OP1130EN

Elementi COMPRESI nella configurazione standard

Kit base in PP ReUse completo di tappi e piastre
Mostrina copri coda di rondine in PP ReUse per base
Mostrina copri coda di rondine in PP ReUse per pannello laterale - destra e sinistra
Ruote Silent Wheel ø125mm in plastica
Paracolpo ø155mm per ruota da ø125 mm in PP - grigio
Kit supporti in alluminio anodizzato 810 mm
Kit mezzo Top in PP ReUse completo di tappi e piastre
Kit supporto sacco 2x70Lt - grigio
Kit ancoraggio sacco 6pz
Pannello esterno centrale in PP ReUse
Kit maniglia di spinta in alluminio anodizzato completo di supporti in PP ReUse
Coperchio ammortizzato in PP nero
Supporto vaschetta girevole in metallo verniciato - sinistra
Supporto vaschetta girevole in metallo verniciato - destra
Vaschetta in PP ReUse 31x22xh12cm - manico rosso
Supporto per secchio Lt 22 in metallo verniciato - superiore completo di nr. 1 FixT
Supporto per secchio Lt 22 in metallo verniciato - inferiore
Secchio disinfezione Lt 22 in PP
Aggancio portasegnaletto di pericolo in ABS a doppio uncino - nero
Attacco portamanico FixT in ABS con rullino in gomma antiscivolo - nero

codice	q.tà	prezzo unit.
OPK0002N	1	
OPABA80N	4	
OPADX80N	4	
OPASX80N	4	
OPA00740	4	
OPA00320	4	
OPK05020	4	
OPK0524N	1	
OPK1117S	1	
OPK00120	1	
OPK0533N	2	
OPK0511N	1	
OPK0010N	1	
OPASX86S	1	
OPADX86S	1	
S0202001RN	2	
OPA0C88S	1	
OPA0089S	1	
V13500	2	
OPA0099NX	1	
OPA0082NX	1	

Elementi OPTIONAL disponibili

Sacco con zip frontale plastificato 120lt logo TWT - grigio
Sacco con zip frontale plastificato 120lt logo TWT - nero
Coperchio per secchio Lt 22

codice	q.tà	prezzo unit.
OPA00880	1	
OPA0088N	1	
V13501	2	

MISURE

Dimensioni prodotto	920x620xh1190 mm	Peso	22 kg	Imballo	1000x700xh500 mm	Volume	0,350 mc
----------------------------	------------------	-------------	-------	----------------	------------------	--------	----------



OP1140EN



Elementi COMPRESI nella configurazione standard

Kit base in PP ReUse completo di piastre
Mostrina copri coda di rondine in PP ReUse per base
Mostrina copri coda di rondine in PP ReUse per pannello laterale - destra e sinistra
Ruote Silent Wheel ø125mm in plastica
Paracolpo ø155mm per ruota da ø125 mm in PP - grigio
Kit supporti in alluminio anodizzato 810 mm
Pannello di tamponamento laterale con code di rondine in PP ReUse
Pannello centrale guida cassette in PP - nero
Pannello di chiusura posteriore in ABS - nero
Porta con chiusura a chiave in ABS destra - nera
Porta con chiusura a chiave in ABS sinistra - nera
Kit Top doppio in PP ReUse completo di tappi e piastre
Kit supporto sacco 2x70Lt - grigio
Kit ancoraggio sacco 6pz
Sacco Lt 35 - grigio
Kit maniglia di spinta in alluminio anodizzato completo di supporti in PP ReUse
Kit FixT per maniglia ovale completo di attacco e ganci - nero
Coperchio ammortizzato in PP nero
Coperchio ammortizzato in PP portadocumenti o tablet trasparente - nero
Ripiano in PP ReUse 32x50cm
Cassetto Lt 20 in PP ReUse 45x29xh16 cm
Cassetto Lt 40 in PP ReUse 45x29xh33 cm
Secchiello Lt 7 in PP ReUse - manico rosso
Secchiello Lt 7 in PP ReUse - manico blu
Secchiello Lt 7 in PP ReUse - manico giallo
Supporto per secchio Lt 22 in metallo verniciato - superiore completo di nr. 1 FixT
Supporto per secchio Lt 22 in metallo verniciato - inferiore
Secchio disinfezione Lt 22 in PP
Aggancio portasegnaletto di pericolo in ABS a doppio uncino - nero
Attacco portamanico FixT in ABS con rullino in gomma antiscivolo - nero

codice	q.tà	prezzo unit.
OPK0003N	1	
OPABA80N	4	
OPADX80N	4	
OPASX80N	4	
OPA00740	4	
OPA00320	4	
OPK05020	6	
OPK0004N	4	
OPK0005NX	2	
OPKSX03NX	2	
OPKDX22NX	1	
OPKSX22NX	1	
OPK0506N	1	
OPK1117S	1	
OPK00120	1	
OPA00890	2	
OPK0511N	2	
OPK0513NX	1	
OPK0010N	1	
OPK0021NX	1	
OPK0007N	2	
OPA0077N	3	
OPA0078N	1	
OPK0013NR	1	
OPK0013NB	1	
OPK0013NY	1	
OPA0C88S	1	
OPA0089S	1	
V13500	2	
OPA0099NX	1	
OPA0082NX	1	

Elementi OPTIONAL disponibili

Coperchio per secchio Lt 22

codice	q.tà	prezzo unit.
V13501	2	

MISURE

Dimensioni prodotto	1300x620xh1070 mm	Peso	42 kg	Imballo	1070x700xh1090 mm	Volume	0,816 mc
----------------------------	-------------------	-------------	-------	----------------	-------------------	--------	----------



OP1150EN

Elementi COMPRESI nella configurazione standard	codice	q.tà	prezzo unit.
Kit base in PP ReUse completo di piastre	OPK0003N	1	
Mostrina copri coda di rondine in PP ReUse per base	OPABA80N	4	
Mostrina coda di rondine in PP ReUse per pannello laterale - destra e sinistra	OPADX80N OPASX80N	4	
Ruote Silent Wheel ø125mm in plastica	OPA00740	4	
Paracolpo ø155mm per ruota da ø125 mm in PP - grigio	OPA00320	4	
Kit supporti in alluminio anodizzato 810 mm	OPK05020	6	
Pannello di tamponamento laterale con code di rondine in PP ReUse	OPK0004N	4	
Pannello centrale guida cassette in PP - nero	OPK0005NX	2	
Pannello di chiusura posteriore in ABS - nero	OPKSX03NX	2	
Porta con chiusura a chiave in ABS destra - nera	OPKDX22NX	1	
Porta con chiusura a chiave in ABS sinistra - nera	OPKSX22NX	1	
Kit Top doppio in PP ReUse completo di tappi e piastre	OPK0506N	1	
Kit ancoraggio sacco 6pz	OPK00120	1	
Bloccasacco 120 Lt (1 pz) - grigio	OPA0066S	2	
Kit maniglia di spinta in alluminio anodizzato completo di supporti in PP ReUse	OPK0511N	2	
Coperchio ammortizzato in PP nero	OPK0010N	1	
Coperchio ammortizzato in PP portadocumenti o tablet trasparente - nero	OPK0021NX	1	
Ripiano in PP ReUse 32x50cm	OPK0007N	1	
Secchiello Lt 7 in PP ReUse - manico rosso	OPK0013NR	1	
Secchiello Lt 7 in PP ReUse - manico blu	OPK0013NB	1	
Secchiello Lt 7 in PP ReUse - manico giallo	OPK0013NY	1	
Cassetto Lt 10 in PP ReUse 45x29xh8,5 cm	OPA0076N	1	
Supporto per secchio Lt 22 in metallo verniciato - superiore completo di nr. 1 FixT	OPA0C88S	1	
Supporto per secchio Lt 22 in metallo verniciato - inferiore	OPA0089S	1	
Secchio disinfezione Lt 22 in PP	V13500	2	
Aggancio portasegnale di pericolo in ABS a doppio uncino - nero	OPA0099NX	1	
Attacco portamanico FixT in ABS con rullino in gomma antiscivolo - nero	OPA0082NX	1	

Elementi OPTIONAL disponibili

Coperchio per secchio Lt 22

codice	q.tà	prezzo unit.
V13501	2	

MISURE

Dimensioni prodotto 1300x620xh1070 mm Peso 40 kg Imballo 1140x800xh500 mm Volume 0,456 mc



OP1180EN

Elementi COMPRESI nella configurazione standard	codice	q.tà	prezzo unit.
Kit base in PP ReUse completo di piastre	OPK0003N	1	
Mostrina copri coda di rondine in PP ReUse per base	OPABA80N	2	
Mostrina coda di rondine in PP ReUse per pannello laterale - destra e sinistra	OPADX80N OPASX80N	6	
Kit ruote fisse ø245mm e staffe	OPK00245	1	
Ruota gommata per esterni ø150mm	OPA0100	2	
Kit supporti in alluminio anodizzato 810 mm	OPK05020	6	
Pannello di tamponamento laterale con code di rondine in PP ReUse	OPK0004N	4	
Pannello centrale guida cassette in PP - nero	OPK0005NX	2	
Pannello di chiusura posteriore in ABS - nero	OPKSX03NX	2	
Porta con chiusura a chiave in ABS destra - nera	OPKDX22NX	1	
Porta con chiusura a chiave in ABS sinistra - nera	OPKSX22NX	1	
Kit Top doppio in PP ReUse completo di tappi e piastre	OPK0506N	1	
Kit ancoraggio sacco 6pz	OPK00120	1	
Bloccasacco 120 Lt (1 pz) - grigio	OPA0066S	2	
Sacco Lt 35 - grigio	OPA00890	2	
Kit maniglia di spinta in alluminio anodizzato completo di supporti in PP ReUse	OPK0511N	2	
Coperchio ammortizzato in PP nero	OPK0010N	2	
Ripiano in PP ReUse 32x50cm	OPK0007N	2	
Cassetto Lt 20 in PP ReUse 45x29xh16 cm	OPA0077N	1	
Cassetto Lt 40 in PP ReUse 45x29xh33 cm	OPA0078N	1	
Secchiello Lt 7 in PP ReUse - manico rosso	OPK0013NR	1	
Secchiello Lt 7 in PP ReUse - manico blu	OPK0013NB	1	
Secchiello Lt 7 in PP ReUse - manico giallo	OPK0013NY	1	
Vaschetta porta ricambi in PP ReUse 50x19xh16 cm	OPA00700N	2	
Aggancio portasegnale di pericolo in ABS a doppio uncino - nero	OPA0099NX	1	
Attacco portamanico FixT in ABS con rullino in gomma antiscivolo - nero	OPA0082NX	1	

MISURE

Dimensioni prodotto 1090x620xh1080 mm Peso 41 kg Imballo 1140x800xh500 mm Volume 0,456 mc



OP2500EN

Elementi COMPRESI nella configurazione standard

Kit base compact in PP ReUse completa di piastre
Mostrina copri coda di rondine in PP ReUse per base
Mostrina coda di rondine in PP ReUse per pannello laterale - destra e sinistra
Ruote Silent Wheel ø125mm in plastica
Paracolpo ø155mm per ruota da ø125 mm in PP - grigio
Kit supporti in alluminio anodizzato 1241 mm - Maxi
Pannello di tamponamento laterale con code di rondine in PP ReUse
Pannello di chiusura posteriore in ABS - nero
Pannello singolo di chiusura posteriore in ABS - nero
Porta singola con chiusura a chiave in ABS sinistra - nera
Porta con chiusura a chiave in ABS sinistra - nera
Kit mezzo top in PP ReUse completo di tappi e piastre - superiore
Kit mezzo top in PP ReUse con foro - intermedio
Kit maniglia di spinta in alluminio anodizzato completo di supporti in PP ReUse
Piano top per chiusura superiore in PP nero
Ripiano in PP ReUse 32x50cm
Cassetto Lt 20 in PP ReUse 45x29xh16 cm

codice	q.tà	prezzo unit.
OPK00C11N	1	
OPABA80N	4	
OPADX80N	12	
OPASX80N		
OPA00740	4	
OPA00320	4	
OPK05260	4	
OPK0004N	6	
OPK5X03NX	1	
OPK5X25NX	1	
OPK5X08NX	1	
OPK5X22NX	1	
OPK0524N	1	
OPK0543N	1	
OPK0511N	2	
OPA0061N	2	
OPK0007N	1	
OPA0077N	1	

MISURE

Dimensioni prodotto	550x620xh1480 mm	Peso	23 kg	Imballo	1140x800x500 mm	Volume	0,456 mc
----------------------------	------------------	-------------	-------	----------------	-----------------	--------	----------



OP2700EN

Elementi COMPRESI nella configurazione standard

Kit base compact in PP ReUse completa di piastre
Mostrina copri coda di rondine in PP ReUse per base
Mostrina coda di rondine in PP ReUse per pannello laterale - destra e sinistra
Ruote Silent Wheel ø125mm in plastica
Paracolpo ø155mm per ruota da ø125 mm in PP - grigio
Kit supporti in alluminio anodizzato 810 mm
Pannello di tamponamento laterale con code di rondine in PP ReUse
Pannello di chiusura posteriore in ABS - nero
Porta con chiusura a chiave in ABS sinistra - nera
Kit mezzo top in PP ReUse completo di tappi e piastre
Kit maniglia di spinta in alluminio anodizzato completo di supporti in PP ReUse
Coperchio ammortizzato in PP nero
Ripiano in PP ReUse 32x50cm
Cassetto Lt 20 in PP ReUse 45x29xh16 cm

codice	q.tà	prezzo unit.
OPK00C11N	1	
OPABA80N	4	
OPADX80N	8	
OPASX80N		
OPA00740	4	
OPA00320	4	
OPK05020	4	
OPK0004N	4	
OPK5X03NX	1	
OPK5X22NX	1	
OPK0524N	1	
OPK0511N	1	
OPK0010N	1	
OPK0007N	1	
OPA0077N	1	

MISURE

Dimensioni prodotto	550x620xh1070 mm	Peso	21 kg	Imballo	1000x700xh500 mm	Volume	0,350 mc
----------------------------	------------------	-------------	-------	----------------	------------------	--------	----------



OP20100EN

Elementi COMPRESI nella configurazione standard

	codice	q.tà	prezzo uni
Kit base in PP ReUse completo di piastre	OPK0003N	1	
Kit base compact in PP ReUse completa di piastre	OPK00C11N	1	
Mostrina copri coda di rondine in PP ReUse per base	OPABA80N	6	
Mostrina coda di rondine in PP ReUse per pannelli laterali - destra e sinistra	OPADX80N OPASX80N	22	
Ruote Silent Wheel ø125mm in plastica	OPA00740	8	
Paracolpo ø155mm per ruota da ø125 mm in PP - grigio	OPA00320	8	
Kit base portasacco in PP ReUse completa di spina e tappi	OPK0516N	1	
Supporto sacco Lt 120 in PP ReUse completo di sostegno laterale e anelli bloccasacco	OPKC5155N	1	
Kit supporti in alluminio anodizzato 1241 mm - Maxi	OPK05260	10	
Pannello di tamponamento laterale con code di rondine in PP ReUse	OPK0004N	12	
Pannello centrale guida cassette in PP - nero	OPK0005NX	3	
Pannello di chiusura posteriore in ABS singolo - nero	OPKSX25NX	3	
Pannello di chiusura posteriore in ABS - nero	OPKSX03NX	3	
Porta singola con chiusura a chiave in ABS destra - nera	OPKDX08NX	1	
Porta singola con chiusura a chiave in ABS sinistra - nera	OPKSX08NX	2	
Porta con chiusura a chiave in ABS destra - nera	OPKDX22NX	1	
Porta con chiusura a chiave in ABS sinistra - nera	OPKSX22NX	2	
Kit Top doppio in PP ReUse completo di tappi e piastre - superiore	OPK0506N	1	
Kit Top doppio con foro in PP ReUse - intermedio	OPK0542N	1	
Kit mezzo top in PP ReUse completo di tappi e piastre - superiore	OPK0524N	1	
Kit mezzo top in PP ReUse con foro - intermedio	OPK0543N	1	
Kit maniglia di spinta in alluminio anodizzato completo di supporti in PP ReUse	OPK0511N	4	
Piano top per chiusura superiore in PP nero	OPA0061N	6	
Coperchio ammortizzato in PP portadocumenti o tablet trasparente - nero	OPK0021NX	1	
Ripiano in PP ReUse 32x50cm	OPK0007N	3	
Cassetto Lt 20 in PP ReUse 45x29xh16 cm	OPA0077N	3	
Kit aggancio destro e sinistro completo di spine per opera Van	OPK0090	1	
Aggancio portasegnaletto di pericolo in ABS a doppio uncino - nero	OPA0099NX	1	
Attacco portamanico FixT in ABS con rullino in gomma antiscivolo - nero	OPA0082NX	1	

Elementi OPTIONAL disponibili

	codice	q.tà	prezzo unit.
Sacco con zip frontale plastificato 120lt logo TWT - grigio	OPA00880	1	
Sacco con zip frontale plastificato 120lt logo TWT - nero	OPA0088N	1	

MISURE

Dimensioni prodotto	2060x620xh1480 mm	Peso	75 kg	Imballo	1140x800xh500 mm + 800x1200x1050 mm	Volume	1,464 mc
----------------------------	-------------------	-------------	-------	----------------	--	---------------	----------



OP20200EN

Elementi COMPRESI nella configurazione standard

	codice	q.tà	prezzo unit.
Kit base in PP ReUse completo di tappi e piastre	OPK0002N	1	
Kit base compact in PP ReUse completa di piastre	OPK00C11N	1	
Mostrina copri coda di rondine in PP ReUse per base	OPABA80N	8	
Mostrina copri coda di rondine in PP ReUse per pannello laterale - destra e sinistra	OPADX80N OPASX80N	16	
Ruote Silent Wheel ø125mm in plastica	OPA00740	8	
Paracolpo ø155mm per ruota da ø125 mm in PP - grigio	OPA00320	8	
Kit supporti in alluminio anodizzato 810 mm	OPK05020	8	
Pannello di tamponamento laterale con code di rondine in PP ReUse	OPK0004N	8	
Pannello di chiusura posteriore in ABS - nero	OPK5X03NX	2	
Porta con chiusura a chiave in ABS sinistra - nera	OPK5X22NX	2	
Kit mezzo top in PP ReUse completo di tappi e piastre	OPK0524N	2	
Kit maniglia di spinta in alluminio anodizzato completo di supporti in PP ReUse	OPK0511N	1	
Coperchio ammortizzato in PP nero	OPK0010N	2	
Ripiano in PP ReUse 32x50 cm	OPK0007N	2	
Supporto strizzatore in metallo verniciato ø20mm	OPK05270	1	
Strizzatore Prexa con bandinelle in PP ReUse - nero	S0100201NR	1	
Secchio Lt 15 in PP ReUse - manico rosso	S0201502N	1	
Secchio Lt 15 in PP ReUse - manico blu	S0201503N	1	
Secchiello Lt 7 in PP ReUse - manico rosso	OPK0013NR	1	
Secchiello Lt 7 in PP ReUse - manico blu	OPK0013NB	1	
Secchiello Lt 7 in PP ReUse - manico giallo	OPK0013NY	1	
Cassetto Lt 20 in PP ReUse 45x29xh16 cm	OPA0077N	2	
Kit aggancio destro e sinistro completo di spine per opera Van	OPK0090	1	
Aggancio portasegnaletto di pericolo in ABS a doppio uncino - nero	OPA0099NX	1	
Attacco portamanico FixT in ABS con rullino in gomma antiscivolo - nero	OPA0082NX	1	



Dimensioni prodotto 1520x620xh1070 mm

Peso 55 kg

Imballo 1140x800xh500 mm + 1000x700xh500 mm Volume 0,806 mc



Descrizione	codice	q.tà	prezzo unit.
Kit base in PP ReUse completa di tappi e 4 piastre	OPK0002N	1	
Kit base in PP ReUse completa di 6 piastre	OPK0003N	1	
Base compact in PP ReUse completa di 4 piastre	OPK00C11N	1	
Mostrina copri coda di rondine in PP ReUse per base	OPABA80N	1	
Base portasacco in PP ReUse completa di spine e tappi	OPK0516N	1	
Base portasacco in PP ReUse con ruota Silent Wheel ø80mm	OPKC056N	1	
Kit mezzo top in PP ReUse completo di tappi e piastre	OPK0524N	1	
Kit mezzo top in PP ReUse con foro	OPK0543N	1	
Kit top doppio in PP ReUse completo di tappi e piastre	OPK0506N	1	
Kit top doppio in PP ReUse con foro	OPK0542N	1	
Supporto sacco Lt 120 completo di sostegno laterale e anelli bloccasacco	OPKC5155N	1	
Bloccasacco 120 Lt (1pz) - grigio	OPA0066S	1	
Kit bloccasacco 120 Lt (2pz) - grigio	OPK067S	1	
Kit (5pz) fermasacco 2x70Lt - grigio	OPK1117S	1	
Kit ancoraggio sacco (6 pz)	OPK00120	1	
Kit anelli fermasacco Lt 40 in PP con manici rosso, blu, giallo; nero	OPK300N	1	



Descrizione	codice	q.tà	prezzo unit.
Ruote Silent Wheel boccole ø80mm con perno ø10 MA e con boccole in zama	S020180G	1	
Ruota in metallo con parafili ø100mm con perno ø10 MA	MO201RU3	1	
Ruota Silent Wheel ø125mm con perno ø10 MA	OPA00740	1	
Ruota Silent Wheel ø125mm con perno ø10 MA con freno	OPA00740F	1	
Ruota per moquette ø125mm con perno ø10 MA	OPA0090G	1	
Ruota gommata per esterni ø150mm con perno ø10 MA	OPA0100	1	
Kit completo di 1 ruota fissa ø245mm in poliuretano con viti e due staffe	OPKR00245	1	
Paracolpo ø155mm per ruota con ø125mm in PP - grigio	OPA00320	1	
Kit montante in alluminio anodizzato 450 mm Mini	OPK05280	1	
Kit montante in alluminio anodizzato 810 mm	OPK05020	1	
Kit montante in alluminio anodizzato 290 mm Extra Midi	OPK05295	1	
Kit montante in alluminio anodizzato 1070 mm Midi	OPK05290	1	
Kit montante in alluminio anodizzato 1241 mm Maxi	OPK05260	1	



Descrizione	codice	q.tà	prezzo unit.
Pannello di tamponamento laterale con code di rondine in PP ReUse	OPK0004N	1	
Pannello centrale guida cassette in PP nero	OPK0005NX	1	
Mostrina copri coda di rondine in PP ReUse per pannello laterale - sinistra	OPASX80N	1	
Mostrina copri coda di rondine in PP ReUse per pannello laterale - destra	OPADX80N	1	
Pannello di chiusura posteriore in ABS - nero	OPKSX03NX	1	
Pannello di chiusura posteriore in ABS singolo - nero	OPKSX25NX	1	
Porta con chiusura a chiave in ABS sinistra - nera	OPKSX22NX	1	
Porta con chiusura a chiave in ABS destra - nera	OPKDX22NX	1	
Porta singola con chiusura a chiave in ABS sinistra - nera	OPKSX08NX	1	
Porta singola con chiusura a chiave in ABS destra - nera	OPKDX08NX	1	
Piano top per chiusura superiore in PP - nero	OPA0061N	1	
Coperchio ammortizzato in PP - nero	OPK0010N	1	
Coperchio ammortizzato in PP - nero con chiusura a chiave	OPK0011N	1	
Coperchio ammortizzato in PP portadocumenti/portatablet trasparente - nero	OPK0021NX	1	



Descrizione	codice	q.tà	prezzo unit.
Ripiano intermedio (50x70 cm) in nobilitato con meccanismo autobloccante per Opera Hotel	OPK00690	1	
Ripiano in PP ReUse 32x50 cm	OPK0007N	1	
Secchiello 7Lt in PP ReUse 30x16xh23cm			
manico rosso	OPK0013NR	1	
manico blu	OPK0013NB	1	
manico verde	OPK0013NG	1	
manico giallo	OPK0013NY	1	
Vaschetta 5Lt in PP ReUse 28x14x17h cm	OPK008N	1	
Griglia forata pre-impregnazione in PP 16x30 cm per secchielli 7Lt	OPA0202	1	
Coperchio pre-impregnazione in PP 16x30 cm per secchielli 7Lt	OPA0203	1	
Vaschetta in PP ReUse 31x22xh12 cm			
manico rosso	S0202001RN	1	
manico blu	S0202001BN	1	
Vaschetta senza manici in PP ReUse 31x22xh12 cm	S020200N	1	
Supporto vaschetta girevole in metallo verniciato 31x22cm			
destro	OPKDX86SN	1	
sinistro	OPKSX86SN	1	
Kit vaschetta porta ricambi in PP ReUse 50x19xh16 cm completa di agganci	OPK00700N	1	
Vaschetta porta ricambi in PP ReUse 50x19xh16 cm	OPA00700N	1	
Agganci vaschetta completi di sostegno e vite (2 pezzi)	OPK0071S	1	
Coperchio in PP per vaschetta 50x19xh16cm	OPA0204	1	

Descrizione	codice	q.tà	prezzo unit.
 Cassetto 10Lt in PP ReUse 45x29xh8,5 cm	OPA0076N	1	
 Cassetto 20Lt in PP ReUse 45x29xh16 cm	OPA0077N	1	
 Cassetto 40Lt in PP ReUse 45x29xh33 cm	OPA0078N	1	
 Supporto cassetto (1pz)	OPA0070S	1	
 Griglia forata pre-impregnazione in PP 32x49 cm per cassette da 20Lt e 40Lt	OPA0200	1	
 Coperchio in PP 32x49 cm per cassette da 20Lt e 40Lt	OPA0201	1	
 Secchio 22Lt disinfezione	V13500	1	
 Coperchio per secchio 22Lt	V13501	1	
 Supporto per secchio 22Lt in metallo verniciato completo di portamanico FixT - superiore	OPA0C88S	1	
 Supporto per secchio 22Lt in metallo verniciato - inferiore	OPA0089S	1	

Descrizione	codice	q.tà	prezzo unit.
 PREXA S strizzatore con ganasce in Delrin senza inserti in gomma e bandinelle in plastica ReUse	S0100201NR	1	
 PREXA I strizzatore con ganasce in Delrin, inserti in gomma e bandinelle in plastica ReUse	S0100101NX	1	
 Supporto strizzatore PREXA in metallo verniciato ø20mm	OPK05270	1	
 Secchio 15Lt in PP ReUse - manico rosso	S0201502N	1	
 Secchio 15Lt in PP ReUse - manico blu	S0201503N	1	
 Kit maniglia di spinta in alluminio anodizzato completo di supporti in PP ReUse	OPK0511N	1	
 Kit aggancio destro e sinistro completo di spine per Opera Van	OPK0090	1	
 Kit aggancio FixT per maniglia ovale in ABS con rullino in gomma antiscivolo per maniglia di spinta -nero	OPK0513NX	1	
 Attacco portamanico FixT in ABS con rullino in gomma antiscivolo per top o supporto sacco -nero	OPA0082NX	1	
 Aggancio portasegnaletto di pericolo in ABS a doppio uncino - nero	OPA0099NX	1	
 Portascopa per base in polietilene completo di viti	OPA00730	1	
 Portascopa a scomparsa in PP ReUse completo di coperchio	OPK0514RN	1	

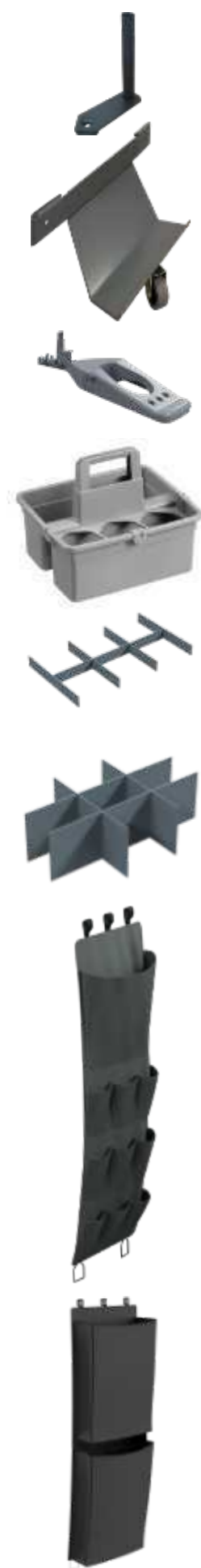

Descrizione	codice	q.tà	prezzo unit.
Portarotolo in metallo verniciato grigio	OPK3120S	1	
Piattaforma Imop	OPK10300VR	1	
Fascetta fissaggio Imop	OPK10150I	1	
Kit pedale per apertura coperchio completo di supporto pedale e asta in alluminio con innesti	OPK1200S	1	
Cassetta in plastica portaoggetti con fermabottiglie	OPCS001	1	
Divisorio linea cortesia a 6 scomparti 47x28xh4 cm per top carrello Opera	OPA01900	1	
Divisorio linea cortesia a 6 scomparti per cassetto 10Lt - 43x28xh4cm	OPA01700	1	
per cassetto 20/40Lt - 43x28xh13cm	OPA01600	1	
Tasca portaoggetti a 10 tasche per hotel			
nero	OPA0090N	1	
grigio	OPA00900	1	
Tasca portaoggetti 2x70 Lt - nero	OPA00901N	1	



Descrizione	codice	q.tà	prezzo unit.
Sacco per lavaggio MOP 35Lt con laccio e anelli per carrello OPERA			
blu	TA0035B	10	
giallo	TA0035Y	10	
rosso	TA0035R	10	
verde	TA0035G	10	
Sacco per lavaggio MOP 120Lt + sacco porta panni per carrello OPERA	TA00120	10	
SPRY GO – attrezzo dotato di manico con serbatoio, impugnatura ergonomica e pulsante rilascio prodotto a 3 vie	APDEW001	1	
Sacco 35Lt - grigio	OPA00890	1	
Sacco 120Lt con cerniera frontale e tasca laterale logo TWT grigio	OPA00880	1	
Sacco 120Lt con cerniera frontale e tasca laterale logo TWT nero	OPA0088N	1	
Sacco 120Lt con cerniera laterale e tasca laterale logo TWT grigio	OPA00880.L	1	
Sacco plastificato 200Lt portabiancheria verticale con cerniera frontale - grigio	OPA00810	1	
Sacco plastificato 260Lt portabiancheria con coperchio			
grigio	OPA00850	1	
nero	OPA00850N	1	

CARRELLO X



Carrello "X" in METALLO VERNICIATO



Descrizione	codice	q.tà	prezzo unit.
CARRELLO X verniciato con attacco tondo completo di elastico fermasacco Ruote Ø80mm in metallo	C0200202	3	



CARRELLO X verniciato senza attacco completo di ganci Ruote Ø80mm in metallo Optional: Sacco Lt 120	C0200302	3	
---	-----------------	---	--



CARRELLO X verniciato con attacco quadro completo di clip fermasacco Ruote Ø80mm in metallo	C0200402	3	
--	-----------------	---	--

Carrello "X" in METALLO CROMATO



Descrizione	codice	q.tà	prezzo unit.
CARRELLO X cromato con attacco tondo completo di elastico fermasacco Ruote Ø80mm in metallo con paracolpi Ø90mm	C0200201	2	



CARRELLO X cromato senza attacco completo di ganci Ruote Ø80mm in metallo con paracolpi Ø90mm Optional: Sacco Lt 120	C0200301	2	
--	-----------------	---	--



CARRELLO X cromato con attacco tondo completo di clip fermasacco Ruote Ø80mm in metallo con paracolpi Ø90mm	C0200401	2	
--	-----------------	---	--





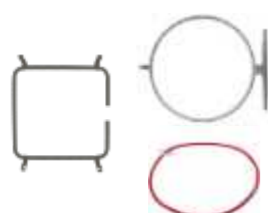

Descrizione	codice	q.tà	prezzo unit.
FLY alzaimmondizia basculante con scopino	AIS001A	6	
FixT portamanico universale con stringitubo Ø22 mm	C0202401	1	
Attacco tondo per CARRELLO X cromato	C0201201	1	
Attacco tondo per CARRELLO X verniciato	C0201102	1	
Attacco quadro per CARRELLO X cromato	C0201301	1	
Attacco quadro per CARRELLO X verniciato	C0201402	1	
Elastico fermasacco per CARRELLO X	C0201501	10	
Cestino plastificato 41x23x19 cm - bianco	C0201601	5	
Sacco quadro con anelli Lt 120 in PVC - grigio	C0202201	1	
Sacco quadro con anelli Lt 120 in PVC - nero	C0202201N	1	
Sacco tondo Lt120 con cordino in poliestere - grigio	C0202301	1	
Portacarta per carrello X cromato	C0202001	1	
Portacarta per carrello X verniciato	C0202102	1	
Tasca porta oggetti a 9 tasche - grigia	CT2005	1	



CARRELLO MULTI BIN



Descrizione	codice	q.tà	prezzo unit.
MULTI BIN 1 cromato portasacco cromato completo di elastico fermasacco ruote Ø80 mm in metallo con paracolpi Ø90 mm Optional: Sacco Lt 70	C0300401	2	
MULTI BIN 1 verniciato portasacco verniciato completo di elastico fermasacco ruote Ø80 mm in metallo con paracolpi Ø90 mm Optional: Sacco Lt 70	C0300402	2	
MULTI BIN 2 cromato 2 portasacchi cromati completi di elastici fermasacco ruote Ø80 mm in metallo con paracolpi Ø90 mm Optional: Sacco Lt 70	C0300201	1	
MULTI BIN 2 verniciato 2 portasacchi verniciati completi di elastici fermasacco ruote Ø80 mm in metallo con paracolpi Ø90 mm Optional: Sacco Lt 70	C0300202	1	
MULTI BIN 3 cromato 3 portasacchi cromati completi di elastici fermasacco ruote Ø80 mm in metallo con paracolpi Ø90 mm Optional: Sacco Lt 70	C0300501	1	
MULTI BIN 3 verniciato 3 portasacchi verniciati completi di elastici fermasacco ruote Ø80 mm in metallo con paracolpi Ø90 mm Optional: Sacco Lt 70	C0300502	1	

Descrizione	codice	q.tà	prezzo unit.
 Sacco Lt 70 in poliestere - arancione	C0102101	1	
 Sacco Lt 70 in poliestere - grigio	C0102102	1	
 Ruota in metallo Ø80 mm	M0201RU2	1	
 Paracolpo Ø90 mm grigio	S0201901G	1	
 FixT portamanico universale con stringitubo Ø22 mm	C0202401	1	



Descrizione	codice	q.tà	prezzo unit.
AURORA contenitore in PP con coperchio basculante - bianco			
Lt 15	ABP00115	8	
Lt 25	ABP00125	8	
Lt 50	ABP00150	8	
SWING FIT contenitore in PP con coperchio basculante - grigio			
Lt 10	ABP00210	6	
Lt 25	ABP00225	6	
Lt 50	ABP00250	6	
Contenitore Lt 24 in PP con apertura a pedale bianco e azzurro	ABP00325	4	
Contenitore Lt 90 in PP con apertura a pedale grigio	ABP00390	6	
Bidone Lt 100 con ruote			
coperchio blu	BIDRU100B	1	
coperchio rosso	BIDRU100R	1	
coperchio verde	BIDRU100G	1	
coperchio giallo	BIDRU100Y	1	
Bidone Lt 120 con ruote			
bianco	BIDRU120W	1	
verde	BIDRU120G	1	
KIT pedale alza coperchio per bidone Lt 120	BIDKITPD120	1	

LINEA VETRO

TWT by LEWI

La LINEA VETRO di TWT, sviluppata in collaborazione con LEWI PROFESSIONAL WINDOW CLEANING TOOLS, leader Tedesco nel settore, propone attrezzi specifici di grande qualità ed efficacia, apprezzati dagli specialisti della pulizia dei vetri in tutto il mondo.

-  **Innovativo**
-  **Solido**
-  **Maneggevole**

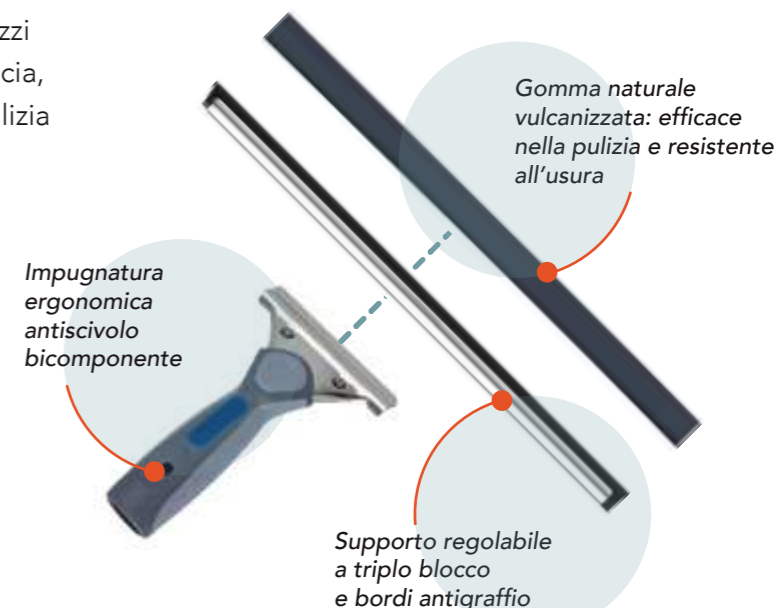

Innovazione nei materiali: lavorazione innovativa dei tubi di alluminio che ne aumenta resistenza e rigidità mantenendo un'eccezionale leggerezza. Raggiungono i 16 m d'altezza con meno peso, più ergonomia e minor fatica.

Innovazione nelle ghiera di bloccaggio: sistema antirotazione che ottimizza il controllo dell'attrezzo anche a diversi metri d'altezza. Sistema antischiacciamento accidentale delle dita in fase di chiusura. Migliore efficacia e sicurezza operativa.

Innovazione nel sistema anticaduta: tutti gli attrezzi sono dotati di aggancio al cono di sicurezza che rende impossibile la caduta accidentale operando ad altezze elevate. Maggiore sicurezza.

LINEA VETRO

Descrizione	codice	q.tà	prezzo unit.
 Tergivetro BIONIC in acciaio Inox con impugnatura ergonomica 25 cm	V10510	10	
35 cm	V10511	10	
45 cm	V10512	10	
55 cm	V10513	10	
 Impugnatura ergonomica BIONIC in gomma bi-componente	V10534	20	
 Tergivetro CLASSIC in acciaio inox con impugnatura in gomma 25 cm	V10520	10	
35 cm	V10521	10	
45 cm	V10522	10	
55 cm	V10523	10	
 Impugnatura ergonomica CLASSIC in acciaio inox con impugnatura in gomma	V10535	20	
 Tergivetro BIONIC DUO in acciaio Inox con impugnatura ergonomica completo di vello 35 cm	V10501	10	
45 cm	V10502	10	
 T-BAR supporto vello in alluminio 25 cm	V10038	10	
35 cm	V10039	10	
45 cm	V10040	10	
 WHITE SCRUB Ricambio vello con banda abrasiva 25 cm	V1025	10	
35 cm	V1035	10	
45 cm	V1045	10	
 BLUE STAR Ricambio vello in microfibra e poliestere con velcro 25 cm	V10012	10	
35 cm	V10013	10	
45 cm	V10014	10	
 WHITE STAR Ricambio vello in poliestere con chiusura velcro 25 cm	V10004	10	
35 cm	V10005	10	
45 cm	V10006	10	

LINEA VETRO

Descrizione	codice	q.tà	prezzo unit.
 Lamina in gomma 25 cm	V11020	10	
35 cm	V11022	10	
45 cm	V11024	10	
55 cm	V11025	10	
92 cm	V11026	10	
 Supporto inox completo di gomma 25 cm	V11006	25	
35 cm	V11007	25	
45 cm	V11008	25	
55 cm	V11009	25	
 Secchio disinfezione Lt 22 in PP	V13500	10	
 Coperchio per secchio disinfezione Lt 22 in PP	V13501	10	
 Secchio Lt 22 in PP con ruote Ø50 mm completo di strizzino per vello cm 35	V13900	1	
 Asta telescopica 2 pezzi con bloccaggio a rotazione 200 cm (2 pezzi x 100 cm)	V12019	10	
300 cm (2 pezzi x 150 cm)	V12020	10	
400 cm (2 pezzi x 200 cm)	V12021	10	
 Asta telescopica 2 pezzi 250 cm (2 pezzi x 125 cm)	V12001	10	
300 cm (2 pezzi x 150 cm)	V12002	10	
400 cm (2 pezzi x 200 cm)	V12003	10	
500 cm (2 pezzi x 250 cm)	V12004	10	
 Asta telescopica 3 pezzi 300 cm (3 pezzi x 100 cm)	V12006	10	
450 cm (3 pezzi x 150 cm)	V12007	10	
600 cm (3 pezzi x 200 cm)	V12008	10	
 Asta telescopica 4 pezzi 600 cm (4 pezzi x 150 cm)	V12012	10	
800 cm (4 pezzi x 200 cm)	V12013	10	
 Snodo per aste telescopiche	V12022	10	
 Cono con vite italiana per asta telescopica	V12040	10	
 Tappo adattatore filetto italiano per asta telescopica	MFILO10B	1	

LINEA VETRO



Descrizione	codice	q.tà	prezzo unit.
Ragnatore professionale curvo in crine di cavallo Lewi	V12025	10	
Ragnatore professionale ovale in crine di cavallo Lewi	V12027	10	
Ragnatore ovale nazionale	V20001	10	
Ragnatore a C nazionale	V20011	10	
WATER POLE			
240 cm (2 x 120 cm)	V14502	1	
400 cm (2 x 200 cm)	V14503	1	
600 cm (2 x 300 cm)	V14504	1	
Spazzola sintetica con innesto in ottone per WATER POLE	V14508	1	
Raschietto di sicurezza	V11501	20	
Raschietto di sicurezza con impugnatura in gomma	V11502	15	
Dispenser 5 lame da 4 cm	V11513	10	
Lame 4 cm confezione economica da 100 pz. (prezzo unitario)	V11512	100	
Raschietto in acciaio inossidabile con lama 10 cm completo di astuccio	V11505	10	
Dispenser 25 lame da 10 cm	V11509	10	
Lame 10 cm confezione economica da 350 pz. (prezzo unitario)	V11510	350	

LINEA VETRO



Descrizione	codice	q.tà	prezzo unit.
Raschietto per finestra con impugnatura ergonomica e lama 10 cm	V11500	10	
Raschietto per finestra o pavimento			
manico 25 cm e lama 10 cm	V11503	10	
manico 120 cm e lama 10 cm	V11504	10	
Dispenser 10 lame da 10 cm	V11511	10	
Pinza raccogli tutto professionale con manico in alluminio			
40 cm	A12502	10	
100 cm	A12503	10	



Descrizione	codice	q.tà	prezzo unit.
VALIGETTA KIT VETRI LEWI contenente: - Impugnatura ergonomica BIONIC in gomma - Supporti inox con gomma da 25 cm, 35 cm, 45 cm - Lamina in gomma 92 cm - Supporto vello in alluminio da 35 cm - Ricambio vello WHITE STAR 35 cm con chiusura velcro - Raschietto in acciaio inox con lama 10 cm e astuccio - Snodo dentato per asta - Asta telescopica 2x60cm - Ragnatore ovale - Spugna Topbrown e fibra abrasiva - Pelle di daino professionale	V01000	1	

Descrizione	codice	q.tà	prezzo unit.
 Supporto ETTORE in ottone con gomma 25 cm 35 cm 45 cm	V1127	12	
	V1135	12	
	V1144	12	
 Impugnatura ETTORE fissa in ottone	V1324	12	
 Impugnatura ETTORE a scatto in ottone	V1339	12	
 Impugnatura ETTORE snodata	V1640	12	
 Clips ferma gomma in ottone	V1253	12	
 Gomma ETTORE 25 cm 35 cm 45 cm 90 cm	V1407	12	
	V1497	12	
	V1503	12	
	V1521	12	
 Ricambio vello giallo 25 cm 35 cm 45 cm	V1625	10	
	V1635	10	
	V1645	10	

Descrizione	codice	q.tà	prezzo unit.
 Panno in microfibra super soft (80% poliestere/20% poliammide) 40x40cm 300g/mq. Certificati secondo le normative STANDARD 100 by OEKO-TEX® relative alla sicurezza dei manufatti tessili Blu Rosso Giallo Verde	P0100001	20	
	P0100002	20	
	P0100003	20	
	P0100004	20	
 MICRO STEEL BLU panno in microfibra con trattamento in poliuretano coagulato 37x35 cm	P1000020	20	
 MICRO LUX panno in ultramicrofibra in TNT di poliestere/poliammide 35x40 cm Rosso Blu Verde Giallo	P1000030	50	
	P1000031	50	
	P1000032	50	
	P1000033	50	
 MILLE USI panno in viscosa/polipropilene 38x38 cm	P1000040	250	
 MICRO GLASS panno in ultramicrofibra in TNT in poliestere/poliammide 40x50 cm	P1000050	50	
 GISY panno spugna 18x20 cm (confez. da 10 pz in box da 60 spugne) Blu Rosso Giallo Verde	P0301001	60	
	P0301002	60	
	P0301003	60	
	P0301004	60	
 Spugne Bi Color confezioni da 10 spugne in box da 100 spugne Blu Rosso Giallo Verde	P030001	100	
	P030002	100	
	P030003	100	
	P030004	100	
 Spugna TopBrown tabacco e fibra abrasiva verde 14x9,5x4,5 cm confezioni da 10 spugne in box da 120 spugne	P031000	100	
 Pelle di daino professionale 100% naturale conciata olio di pesce 60x40 cm	P15004	10	

DISPENSER

E AMBIENTE BAGNO



Descrizione	codice	q.tà	prezzo unit.
Dispenser Carta Mani intercalato a "C", a "Z", a "V"	DIS0003	1	
EASY Dispenser carta intercalato a Z capacità 150/200 fogli	DIS0001	32	
FRANKY Dispenser carta igienica intercalato o doppio con porta rotolo	DIS0002	24	
JUMBO Dispenser carta igienica con rotolo da 260 mm	DIS0005	10	
HYGIEN Dispenser copri WC	DIS0006	20	
Ricarica fogli copri WC (250 fogli)	DIS0006.R	10	



Descrizione	codice	q.tà	prezzo unit.
SONY Dispenser sapone manuale 800 ml	DIS0004	12	
Dispenser sapone 1000 ml con fotocellula	DIS0014	12	
Dispenser profumo a batteria con ventolino	DIS0007	1	
Ricarica profumo per ambiente da 100 ml			
essenza mandarino	DIS0007R.M	12	
essenza fruit mix	DIS0007R.F	12	
Asciugamani ad aria con fotocellula Jet (1800W)	DIS0020	15	
VENTO Asciugacapelli a muro (1600W) - bianco	DIS0030	19	



Descrizione	codice	q.tà	prezzo unit.
Bidoncino INOX completo di pedale e vaschetta			
3 Lt	ABM00103	6	
5 Lt	ABM00105	4	
12 Lt	ABM00112	2	



Portascopino Inox	DIS0010	12	
-------------------	----------------	----	--



Portascopino in plastica	DIS0011	12	
--------------------------	----------------	----	--



Portacarta a muro - verniciato bianco	C0202105	1	
---------------------------------------	-----------------	---	--



Portacarta a cavalletto - verniciato bianco	C0202106	1	
---	-----------------	---	--



Le vendite di TWT s.r.l. sono regolamentate dalle condizioni generali sottoelencate, salve espresse deroghe pattuite nel singolo contratto di vendita

1. ARTICOLI VENDUTI

- Tutti gli articoli prodotti da TWT s.r.l. rispondono ai requisiti di sicurezza e di qualità e sono idonei all'uso.
- I dati tecnici, descrittivi ed illustrativi degli articoli riportati nel presente listino sono indicativi e TWT s.r.l. si riserva la facoltà di variarli senza preavviso.

2. PREZZI

- I prezzi indicati sono al netto di IVA e si intendono tutti franco stabilimento Castelfranco Veneto (TV)
- I prezzi indicati sono espressi in EURO e validi fino ad eventuale variazione di listino.

3. ORDINI

- Gli ordini inviati dal cliente sono da ritenersi accettati a seguito della loro accettazione scritta da parte di TWT s.r.l.
- L'ordine minimo è di € 500,00 al netto IVA.
- Le consegne sono fatte per confezione intera per cui i quantitativi richiesti dovranno essere multipli di quelli indicati nel listino per ogni imballo.
- Ogni ordine deve riportare codice dei prodotti, la loro descrizione, i quantitativi richiesti.

4. IMBALLI

- Al cliente non saranno addebitati oneri relativi all'imballaggio dei prodotti se questi sono imballati secondo gli standard TWT s.r.l.
- Oneri relativi agli imballaggi potranno essere addebitati a seguito di personalizzazioni sugli imballaggi richieste dal cliente. Per gli strizzatori imballati separatamente dal relativo carrello sarà addebitata una maggiorazione di € 0,70.

5. PAGAMENTO

- Il pagamento della merce deve essere effettuato secondo i termini pattuiti negli accordi commerciali.
- Nel caso di ritardo nel pagamento decorreranno gli interessi di mora previsti dalla legge.
- La merce rimarrà di esclusiva proprietà di TWT s.r.l. fino al completo pagamento della stessa.

6. TERMINI DI CONSEGNA

- I tempi di consegna sono pattuiti negli accordi commerciali.
- I termini di consegna non sono tassativi e l'eventuale ritardo nella consegna non autorizza alcun ritardo nei pagamenti pattuiti né legittima alcuna richiesta di danni.

7. TRASPORTO

- Il ritiro della merce ed il trasporto viene di norma organizzato dal cliente.
- Il costo del trasporto è a carico del cliente salvo quanto diversamente pattuito.

8. MANCATO RITIRO

- Il mancato ritiro della merce, decorsi trenta giorni dal termine pattuito per la consegna, produrrà la risoluzione ipso iure del contratto di vendita e il venditore avrà diritto di trattenere, a titolo di penale, le somme fino a quel momento ricevute, salvo il maggiore danno.

9. RESI DI MERCE

- I resi di merce devono essere autorizzati da TWT s.r.l. per iscritto.
- In caso di autorizzazione al reso, i prodotti dovranno essere resi in perfetto stato e nel loro imballo originale. Diversamente saranno addebitabili i costi relativi gli imballi.
- Le spese di imballo e spedizione in caso di reso saranno in ogni caso a carico del cliente.

10. MODALITÀ UTILIZZO DEI PRODOTTI

- TWT s.r.l. non risponde di rotture e danni ai prodotti causati da un loro cattivo utilizzo, dal mancato rispetto delle istruzioni ove presenti, dalla loro errata manutenzione e della loro manomissione o alterazione.

11. CONTESTAZIONI

- Al momento della consegna della merce, il cliente ha l'onere di controllare la merce ed effettuare le eventuali contestazioni di danni, o di mancanze, e indicare le eventuali riserve sul documento di consegna della merce che dovrà essere controfirmato dal trasportatore o dal conducente incaricato.
- Gli eventuali difetti devono essere comunicati per iscritto entro i termini di legge.
- Non saranno riconosciute come valide contestazioni verbali o telefoniche.
- Nessun reso potrà essere effettuato se non dopo autorizzazione scritta da parte di TWT s.r.l.

12. LISTINO IN VIGORE

- Ogni listino emesso TWT s.r.l. annulla e sostituisce tutti i listini precedenti.

13. USO IMMAGINI E MARCHI

- Le immagini, le fotografie, i loghi ed ogni forma di rappresentazione degli articoli e dei marchi di TWT s.r.l. sono di sua esclusiva proprietà ed è perciò vietato ogni loro utilizzo salva espressa autorizzazione da parte di TWT s.r.l.

14. ACCETTAZIONE CONDIZIONI DI VENDITA

- Il cliente dichiara di aver letto le condizioni sopra descritte e con l'invio dell'ordine dichiara di accettarle in toto.

15. FORO COMPETENTE

- Per ogni controversia è competente unicamente il Foro di Treviso.



Certificazione EU - ECOLABEL

La certificazione EU Ecolabel rappresenta un'evidenza tangibile e credibile di eccellenza ambientale. In un contesto popolato da sigle e loghi di ogni tipo, l'Ecolabel UE qualifica i prodotti che hanno superato una rigida serie di criteri di compatibilità ecologica definiti in sede comunitaria. Basata sulla norma ISO 14024, la Ecolabel UE è un riferimento basilare per la valutazione dei prodotti di pulizia più rispettosi dell'ambiente nella logica Piano d'azione Nazionale del Green Public Procurement (PAN GPP).

Per TWT questo passo rappresenta un riconoscimento importante ed una logica estensione del nostro impegno di lungo termine verso l'ambiente. E' una garanzia verso i clienti che con TWT stanno acquistando prodotti 100% ecologici, siano essi in materiale tessile o di altra natura (come, ad esempio, i carrelli in plastica riciclata Re-Use).

Abbiamo deciso di certificare Ecolabel UE i ricambi MICRO COLOR, quattro delle frange piatte di punta nelle vendite, in un percorso impegnativo che ha previsto la verifica da parte di enti certificatori esterni ma che è stato facilitato dagli elevati standard qualitativi che TWT già applica alle sue produzioni secondo i criteri richiesti da Ecolabel:

- non utilizzo di materiali e sostanze pericolose per la salute e l'ambiente (ad esempio la presenza di pesticidi nei cotoni),
- limitato inquinamento dell'aria o dell'acqua durante i processi produttivi della materia prima come del prodotto finito
- sicurezza e resistenza dei prodotti e dei colori allo sfregamento, e all'esposizione agli agenti atmosferici, resistenza dei tessuti e limitato restringimento a seguito di lavaggi ed asciugatura.

MICRO COLOR è una tipologia di frangia in filato di microfibra molto flessibile e polivalente.

Unisce in un unico prodotto i vantaggi della microfibra con la particolare lavorazione del filato: ottime sono le capacità di rimozione dello sporco e l'assorbimento grazie ai microfilamenti della microfibra; eccellente è la capacità di raccolta data dal filato ad anello chiuso. E' particolarmente indicata per utilizzo su pavimenti lisci, specificamente pensata per l'utilizzo in sanità, ho.re.ca, ed industria alimentare. Non rilascia pelucchi e non sviluppa batteri. La differenziazione del codice colore per aree di rischio è effettuata direttamente sul velcro per prevenire in modo pratico ed immediato qualsiasi rischio di non corretta

applicazione della differenziazione colore nell'implementazione dei protocolli di pulizia.. I supporti irrimovibili e la forza del filato fanno un campione di resistenza, fino a 1.000 lavaggi.



Certificazione KIWA / ACCREDIA

TWT srl è certificata **ISO 9001:2015**. Questo a garanzia che il nostro sistema di qualità investe l'intero sistema gestionale e le procedure con cui serviamo il mercato.

TWT srl è certificata **ISO 14001:2015**. Questo a conferma che l'organizzazione ed il sistema di gestione sono adeguati a tenere sotto controllo gli impatti ambientali delle diverse attività aziendali e orientati sistematicamente al miglioramento delle performance ambientali in modo efficace e sostenibile.

TWT srl è certificata **SA 8000:2014**. Nello specifico la norma SA8000 identifica uno standard internazionale volto a certificare alcuni aspetti della gestione aziendale, attinenti alla responsabilità sociale d'impresa, quali:

- Il rispetto dei diritti umani,
- Il rispetto dei diritti dei lavoratori,
- La tutela contro lo sfruttamento dei minori,
- Le garanzie di sicurezza e salubrità sul posto di lavoro.

La presente certificazione è richiesta per poter partecipare alle gare d'appalto.

Certificazione MINISTERO DELLA SALUTE

MASK3000 è un Dispositivo Medico di Classe I, Tipo IIR (Reg. Ministero della Salute 1990524)

È conforme alle norme tecniche UNI EN 14683:2019 - UNI EN ISO 10993-1:2010 - UNI EN 14971:2012 - UNI EN 1041:2009 - UNI EN ISO 15223-1:2012 e risponde, quindi, a tutti i requisiti di efficacia e sicurezza, anche per usi prolungati.

MASK2000 è un Dispositivo Medico di Classe I, tipo IIR (Reg. Ministero della Salute 2015177)

